

bott vario3

The logo consists of the word "bott" in a white, lowercase, sans-serif font, centered within a solid green square.

Nový design

Nové funkce



Nově definujeme
vestavbu do vozidla

Vestavba do vozidla
pro Váš Fiat

bott vario3

Stejně individuální jako váš obor.

Servisní technik



Instalatér



Management flotily



Elektrikář



Pokrývač



Stavební dělník



Truhlář



Malíř



Dvě značky – jeden systém

Nezáleží na tom, pro jaký typ vozidla značky Fiat jste se rozhodli, nabízíme vám perfektní řešení pro vaši vestavbu do vozidla bott vario3. Upevňovací body jsou optimálně přizpůsobeny daným charakteristikám vozidel Fiat. Garantujeme vám zde optimální návrh, bezpečnou montáž a demontáž beze zbytků. Poskytneme vám přehled již hotových nakonfigurovaných modulů a také individuální návrh pro váš Fiat. Kromě

toho vám ukážeme rozsáhlý sortiment s vhodným příslušenstvím, prvky pro zajištění nákladu a organizačními systémy.

Spojení bott vario3 vestavby do vozidel a značky Fiat.

Váš nápad - naše plánování

Flexibilní stavebnicový systém

Individuální koncepce

Plánování orientované na
praxi

Organizace užitého prostoru



Individuální a podle potřeb

Pro splnění vašich přání máme dobře školený team. Společně s odborníkem na plánování si můžete vytvořit individuální vestavbu do vozidla bott vario3. Tým bott se přitom speciálně zabývá vašimi potřebami v praxi. Plánování začíná nejdříve s přesnou analýzou vašich požadavků. Za tím účelem si přesně prohlédneme vaše vybavení, které musíte mít s sebou při každodenním nasazení.

Po analýze následuje přesně přizpůsobený koncept vestavby do vozidla od odborníků na plánování společnosti bott. Kromě individuálního plánování

vestavby do vozidla od nás obdržíte rozsáhlou nabídku služeb. Rádi vám sestavíme all-inclusive balík! Od polepení vašeho vozidla požadovaným reklamním nápisem, přes přihlášení až k převozu vás rádi podpoříme ve všech dalších důležitých krocích až po odevzdání vozidla.

Spektrum výkonů

Služby pro flotily

Realizace kompletní služby

Spolupráce s výrobcí vozidel

Poradenství v oblasti
financování

Ekonomické používání
zdrojů



Analýza

Koncepte a
plánováníCertifikovaná
montáž

Předání

Poprodejní
služba

Váš poskytovatel systémových služeb

Rozhodli jste se pro užitkové vozidlo značky Fiat. Touto volbou jste vytvořili dokonalý základ pro vestavbu do vozidla bott vario3.

Úzce spolupracujeme se všemi automobilovými výrobci, takže naše vestavba pasuje přesně do všech modelů užitkových vozidel značky Fiat. Konstrukční díly bott vario3 jsou svými rozměry a upevňovacími body přesně přizpůsobeny daným skutečnostem vašeho vozidla. Tímto způsobem můžete odkládací prostor co nejlépe využít. Navíc to zajišťuje bezpečnou montáž a tím i

bezpečnou jízdu a v případě problému i optimální bezpečnost při nárazu. Platí to pro hotové konfigurované modely i pro individuální vestavbu, kterou naplánujeme přesně podle vašich potřeb. Tím je kombinace vašeho užitkového vozidla a vestavby do vozidla bott vario3 vzájemně sladěným systémem.

Nárazová zkouška byla úspěšná

Prokázaná bezpečnost

Norma ECE R44 je splněná

Nárazová rychlost 50 km/h

Vestavba do vozidla bott vario3 splňuje vždy maximální požadavky zkoušky. Výsledky dokládají, že se řidiči a spolujezdcí mohou ve vážných případech na bott vario3 spolehnout.

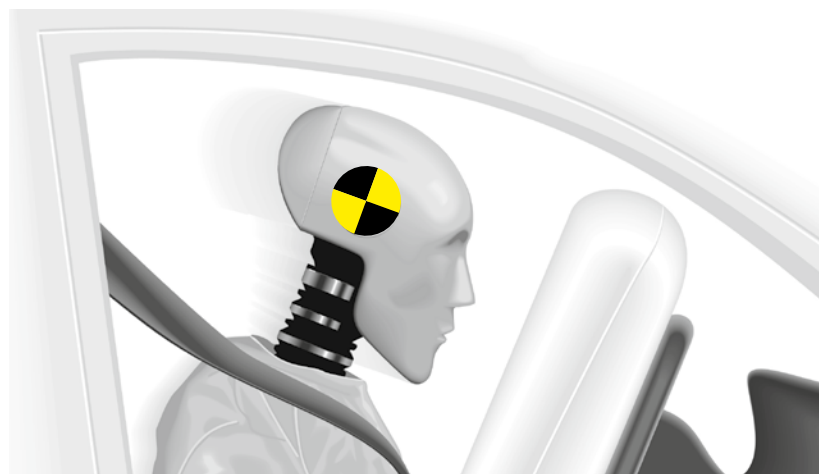

Nahrávky vysoce rychlostní kamer



Prokázaná bezpečnost

Jak je vestavba do vozidla bott vario3 bezpečná pro vás a vaše zaměstnance, dokazují pravidelně naše nárazové zkoušky. Nezávislí odborníci provedou zkoušky s plně naloženým vozidlem. Zatížení konstrukčních dílů odpovídají zatížením, jako při nehodě v silničním provozu.

Nárazové zkoušky simulují náraz vozidla do překážky v rychlosti 50 km/h – podle směrnice ECE R44. Vestavba do vozidla bott vario3 splňuje vysoké požadavky zkoušek. Ve vážném případě se můžete na vestavbu do vozidla bott vario3 celkem spolehnout.

Při zkouškách se obzvláště zaměřuje na připojovací body ke karosérii na podlaze a stěně vozidla. Důležitá je celá konstrukce vestavby do vozidla. Při zkouškách se jasně ukáže, jak konstrukce zachytává enormní síly cíleným zkroucením konstrukčních dílů. Velkou pozornost věnujeme kromě toho všem dílům, se kterými je možné pohybovat. Z regálů nic nevypadne a zásuvky zůstanou pevně zavřené.

Základní rozšíření vestavby

Robustní ochrana karoserie

Univerzální připojení pro
zajištění nákladu

Snadno čistitelný ložný
prostor



Řešení pro ochranu ložného prostoru

Naše ochrana ložného prostoru se přesně hodí k rozměrům vašeho dopravního vozidla. Základní rozšíření je mnohem více než jen účinná ochrana karoserie. Obložení zachovávají na jedné straně hodnotu vašeho přepravního vozidla a na druhé straně nabízejí integrované upevňovací lišty. Nabízíme vám různé balíčky, abychom vaše přepravní vozidlo vybavili různými užitečnými prostředky k zajištění nákladu. Balíčky lze samozřejmě i individuálně doplnit.

V našem rozsáhlém sortimentu výrobků najdete vedle upevňovacích lišt v souladu se standardem Airline i rozsáhlé příslušenství. Je jedno, zda pro skříňovou karoserii, kufrové nástavby nebo valníky. Náš velký sortiment s prvky k zajištění nákladu nabízí nejlepší předpoklady pro maximální bezpečnost v silniční dopravě.

Podlaha

bott vario podlaha



- Lehká a proti vodě odolná podlaha z březové překližky 12 mm
- Horní strana: robustní a neklouzavý povrch ze syntetické pryskyřice s dekorem bott
- Spodní strana: syntetická pryskyřice s hladkým povrchem
- Hrany: profilované, odolné proti vlhkosti, šedě zbarvené a v oblasti dveří ochranné lišty z hliníku
- U podlah s upevňovacími lištami je obecně integrována ochrana hran a chránič rohů
- Emisní třída škodlivin E1 podle EN 717-2 / neklouzavost R10, hodnota Taber > 500
- Vč. upevňovacího materiálu
- Převážně možná zjednodušená montáž s přídržovačem

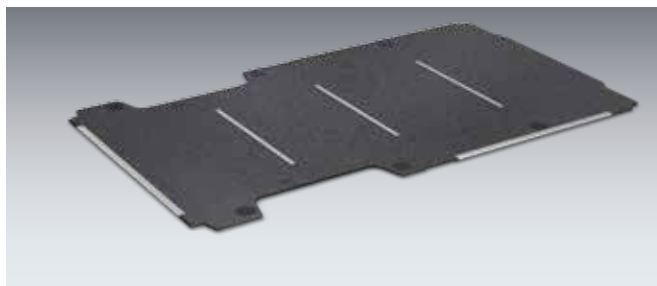

bott vario podlaha s upevňovacími lištami příčnými

- V prostoru dveří s ochrannou hran a chráničem rohů z hliníku
- Upevňovací lišty jsou umístěné přímo pod kostrou střechy
- Plastové krytky zajišťují jednoduchý přístup k zátěžovým okům umístěným na vozidle a umožňují jednoduché čištění nákladového prostoru

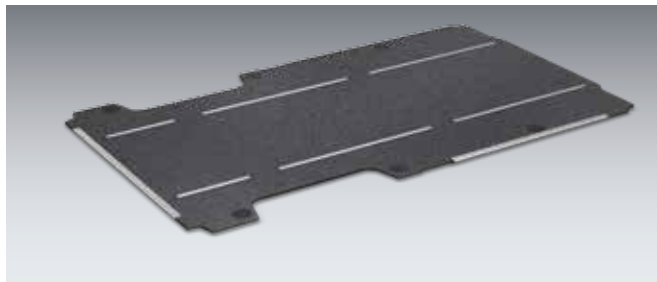

bott vario podlaha s upevňovacími lištami podélnými

- V prostoru dveří s ochrannou hran a chráničem rohů z hliníku
- Vzdálenost mezi upevňovacími lištami je standardně 880 mm, na přání jsou možné další vzdálenosti
- Plastové krytky zajišťují jednoduchý přístup k zátěžovým okům umístěným na vozidle a umožňují jednoduché čištění nákladového prostoru

bott vario podlaha v plastovém provedení

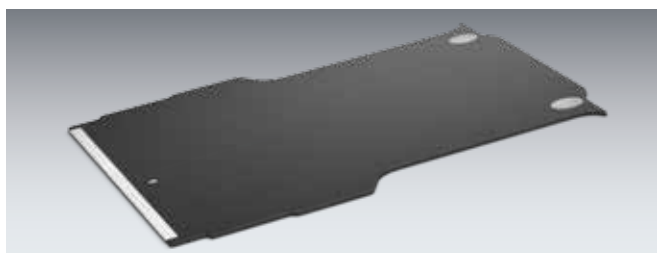

- Odolná proti povětrnostním vlivům; vhodná pro vozidla bez pevné střechy
- Kvalitní a neklouzavý povrch
- Vysoká mechanická stabilita
- Odolnost proti UV záření
- S ochranou nášlapné hrany

bott vario podlaha v různých provedeních

Model	Fullback Doublecab **	Fiorino	Dobló L1	Dobló L2	Talento L1-H1
Rok modelu	2015	2008	2010	2010	2016
Rozvor	3000	2513	2755	3105	3098
bez ochrany nášlapné hrany		11320128	11320134	11320135	11320154²
s ochranou nášlapné hrany	11310464	11310128	11310134	11310135	11310154²
s upevňovacími lištami příčnými		11312128	11312134¹	11312135¹	11312154²
Počet upevňovacích lišt příčných		3	3	3	3
počet podélných upevňovacích lišt					11321154²
Plastové provedení					
s ochranou nášlapné hrany	11310464.10				

Model	Talento L2-H1	Ducato L1	Ducato L2	Ducato L3	
Rok modelu	2016	2006	2006	2006	
Rozvor	3498	3000	3450	4035	
bez ochrany nášlapné hrany	11320155²	11320120	11320121	11320122	
s ochranou nášlapné hrany	11310155²	11310120	11310121	11310122	
s upevňovacími lištami příčnými	11312155²	11312120	11312121	11312122	
Počet upevňovacích lišt příčných	4	3	3	4	
počet podélných upevňovacích lišt	11321155²	11321120	11321121	11321122	

Model	Ducato L5				
Rok modelu	2006				
Rozvor	4035 *				
bez ochrany nášlapné hrany	11320123				
s ochranou nášlapné hrany	11310123				
s upevňovacími lištami příčnými	11312123				
Počet upevňovacích lišt příčných	5				
počet podélných upevňovacích lišt	11321123				

¹ pouze montáž H1² bez držáku ** Doublecab pouze ve spojení s hardtopem

Vnitřní opláštění vozidla



bott vario protect obložení vnitřních stěn

- Lícující opláštění z recyklovatelného polypropylenu
- Komůrkové desky, tloušťka 4 mm a s jednostranně strukturovaným povrchem
- Barva: světle šedá (RAL 7035)
- Nízká hmotnost, odolné UV záření, korozi, hnilobě a chemikáliím
- Extrémně lehké a snadné čištění
- Vč. upevňovacího materiálu

pro vozidla
s posuvnými dveřmi vpravo

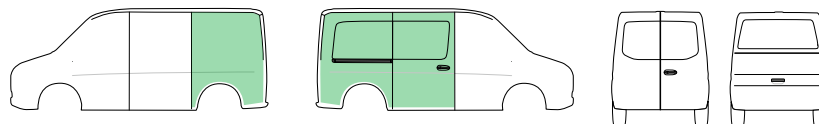

pro vozidla
s posuvnými dveřmi vpravo
a zadními dveřmi

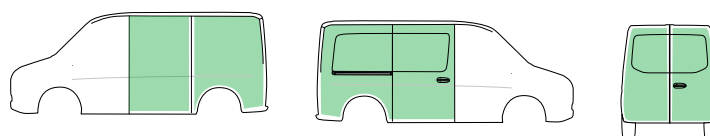

pro vozidla
s posuvnými dveřmi vpravo a
zadními sklopnými dveřmi

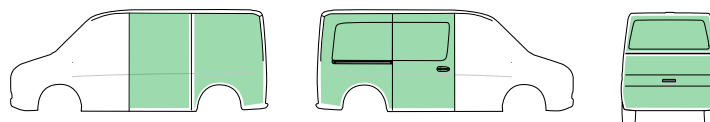

Vnitřní opláštění vozidla

bott vario protect obložení vnitřních stěn



Model	Fiorino	Doblò L1-H1	Doblò L2-H1	Doblò L1-H2	Doblò L2-H2
Rok modelu	2008	2010	2010	2010	2016
Rozvor	2513	2755	3105	2755	3105
pro vozidla s posuvnými dveřmi vpravo	12225093.95	12225095.95	12225097.95	12225169.95	12225171.95

Model	Talento L1-H1	Talento L2-H1	Talento L1-H2	Talento L2-H2	
Rok modelu	2016	2016	2016	2016	
Rozvor	3098	3498	3098	3498	
pro vozidla s posuvnými dveřmi vpravo	12225206.95	12225209.95			
pro vozidla s posuvnými dveřmi vpravo a zadními dveřmi	12225207.95	12225210.95	12225299.95	12225300.95	
pro vozidla s posuvnými dveřmi vpravo a zadními sklopnými dveřmi	12225208.95	12225211.95			

Model	Ducato L1-H1	Ducato L1-H2 **	Ducato L2-H1	Ducato L2-H2 **	Ducato L3-H2 **
Rok modelu	2006	2006	2006	2006	2006
Rozvor	3000	3000	3450	3450	4035
pro vozidla s posuvnými dveřmi vpravo	12225104.95	12225144.95	12225106.95	12225108.95	12225110.95
pro vozidla s posuvnými dveřmi vpravo a zadními dveřmi	12225105.95	12225145.95	12225107.95	12225109.95	12225111.95

Model	Ducato L3-H3 **	Ducato L5-H2 **	Ducato L5-H3 **		
Rok modelu	2006	2006	2006		
Rozvor	4035	4035 *	4035 *		
pro vozidla s posuvnými dveřmi vpravo	12225112.95	12225114.95	12225116.95		
pro vozidla s posuvnými dveřmi vpravo a zadními dveřmi	12225113.95	12225115.95	12225117.95		

* s přesahem ** provedení vysoká střeška opláštěná v celé výšce
Objednací čísla pro vozidla s 2 posuvnými dveřmi na poptávku

Vnitřní opláštění vozidla



bott vario protect plus obložení vnitřních stěn

- Lícující opláštění z hliníku o tloušťce 1 mm
- Lehké a extrémně odolné proti nárazům
- S perfo děrováním pro uchycení perfo háků a držáků
- Vč. upevňovacího materiálu

pro vozidla
s posuvnými dveřmi vpravo

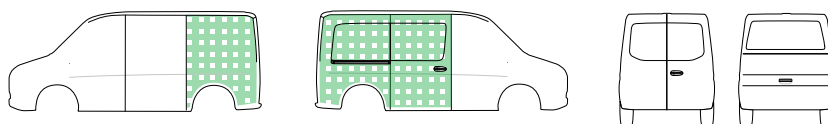

pro vozidla
s posuvnými dveřmi vpravo
a zadními dveřmi

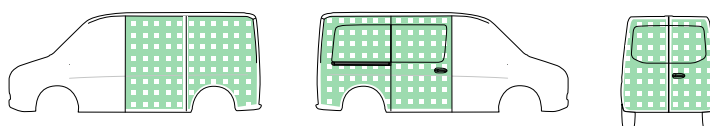

pro vozidla
s posuvnými dveřmi vpravo
a zadními sklopnými dveřmi

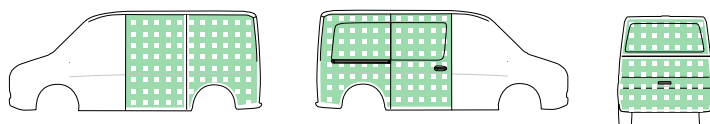

Vnitřní opláštění vozidla

bott vario protect plus obložení vnitřních stěn



Model	Fiorino	Doblò L1-H1	Doblò L2-H1	Doblò L1-H2	Doblò L2-H2
Rok modelu	2008	2010	2010	2010	2016
Rozvor	2513	2755	3105	2755	3105
pro vozidla s posuvnými dveřmi vpravo	12225093.98	12225095.98	12225097.98	12225169.98	12225171.98

Model	Talento L1-H1	Talento L2-H1	Talento L1-H2	Talento L2-H2	
Rok modelu	2016	2016	2016	2016	
Rozvor	3098	3498	3098	3498	
pro vozidla s posuvnými dveřmi vpravo	12225206.98	12225209.98			
pro vozidla s posuvnými dveřmi vpravo a zadními dveřmi	12225207.98	12225210.98	12225299.98	12225300.98	
pro vozidla s posuvnými dveřmi vpravo a zadními sklopnými dveřmi	12225208.98	12225211.98			

Model	Ducato L1-H1	Ducato L1-H2 **	Ducato L2-H1	Ducato L2-H2 **	Ducato L3-H2 **
Rok modelu	2006	2006	2006	2006	2006
Rozvor	3000	3000	3450	3450	4035
pro vozidla s posuvnými dveřmi vpravo	12225104.98	12225144.98	12225106.98	12225108.98	12225110.98
pro vozidla s posuvnými dveřmi vpravo a zadními dveřmi	12225105.98	12225145.98	12225107.98	12225109.98	12225111.98

Model	Ducato L3-H3 **	Ducato L5-H2 **	Ducato L5-H3 **		
Rok modelu	2006	2006	2006		
Rozvor	4035	4035 *	4035 *		
pro vozidla s posuvnými dveřmi vpravo	12225112.98	12225114.98	12225116.98		
pro vozidla s posuvnými dveřmi vpravo a zadními dveřmi	12225113.98	12225115.98	12225117.98		

* s přesahem ** provedení vysoká střeška opláštěná v celé výšce
Objednací čísla pro vozidla s 2 posuvnými dveřmi na poptávku

Vnitřní opláštění vozidla

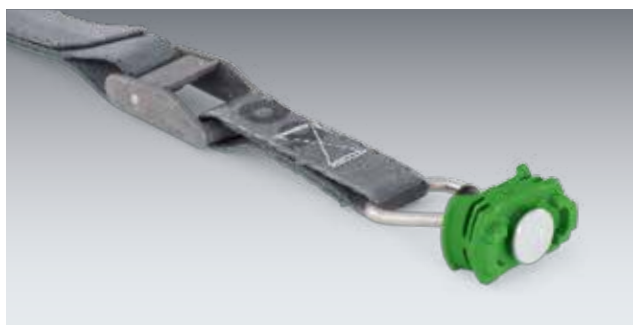
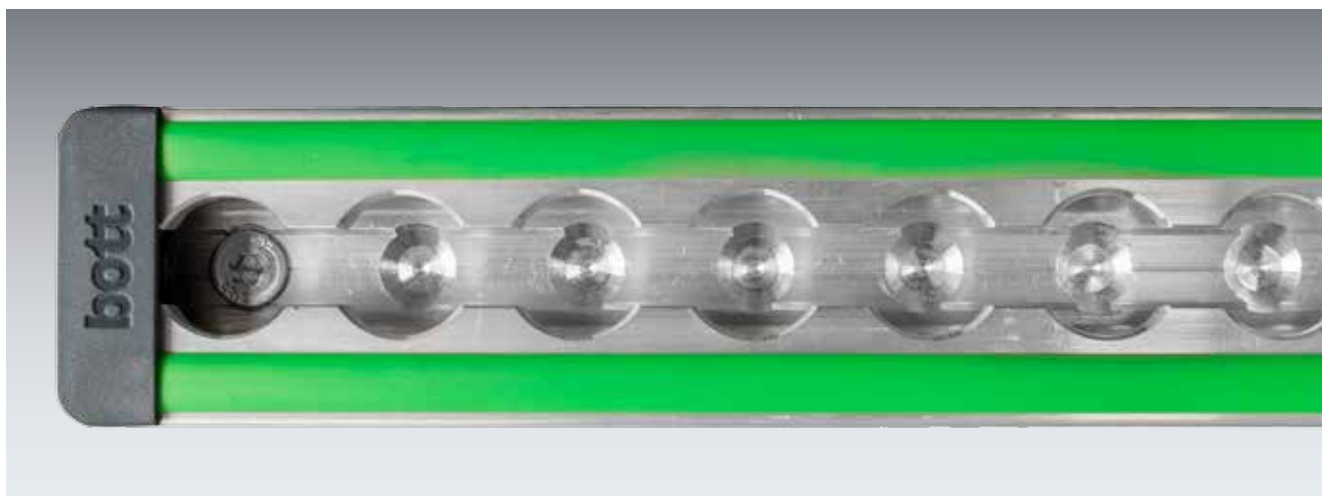

Obložení vnitřních stěn s modulárním systémem napojení na stěny (rail / prorail)

- bott vario protect obložení vnitřních stěn s kolejnicemi zajištění nákladu s profilem Airline
- K upevnění bott vario vestaveb do vozidla nebo k zajištění nákladu popruhy a fitinkami
- Plošné odvádění síly do konstrukce vozidla díky přilepení lišt
- Bezpečnostní lišty pro upevnění nákladu mohou při dalším prodeji zůstat ve vozidle a představují přidanou hodnotu
- Vč. upevňovacího materiálu

bott vario protect rail

- s upevňovací lištou uprostřed



bott vario protect prorail

- s upevňovací lištou uprostřed a nahoře



Vnitřní opláštění vozidla

bott vario protect rail obložení vnitřních stěn

pro vozidla
s posuvnými dveřmi vpravo

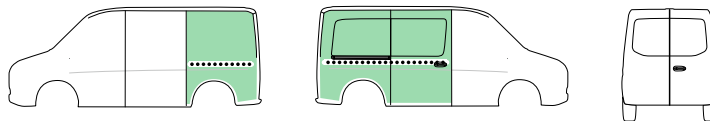

pro vozidla
s posuvnými dveřmi vpravo
a zadními dveřmi

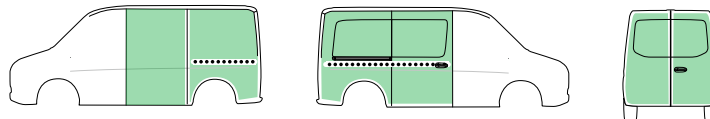

Model	Ducato L1-H1	Ducato L1-H2 **	Ducato L2-H1	Ducato L2-H2 **	Ducato L3-H2 **
Rok modelu	2006	2006	2006	2006	2006
Rozvor	3000	3000	3450	3450	4035
Pro vozy s bočními dveřmi - úchyťová lišta ve středu vozu	12220104.95	12220144.95	12220106.95	12220108.95	12220110.95
Pro vozy s bočními dveřmi a zadními dveřmi - úchyťová lišta ve středu vozu	12220105.95	12220145.95	12220107.95	12220109.95	12220111.95

Model	Ducato L3-H3 **	Ducato L5-H2 **	Ducato L5-H3 **		
Rok modelu	2006	2006	2006		
Rozvor	4035	4035 *	4035 *		
Pro vozy s bočními dveřmi - úchyťová lišta ve středu vozu	12220112.95	12220114.95	12220116.95		
Pro vozy s bočními dveřmi a zadními dveřmi - úchyťová lišta ve středu vozu	12220113.95	12220115.95	12220117.95		

* s přesahem ** provedení vysoká střeška opláštěná v celé výšce
Objednací čísla pro vozidla s 2 posuvnými dveřmi na poptávku

Vnitřní opláštění vozidla

bott vario protect prorail obložení vnitřních stěn

pro vozidla
s posuvnými dveřmi vpravo

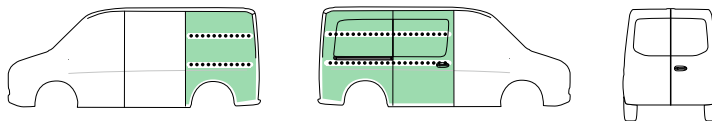

pro vozidla
s posuvnými dveřmi vpravo
a zadními dveřmi

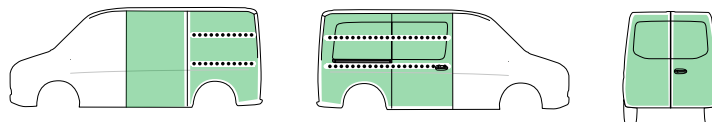

Model	Ducato L1-H1	Ducato L1-H2 **	Ducato L2-H1	Ducato L2-H2 **	Ducato L3-H2 **
Rok modelu	2006	2006	2006	2006	2006
Rozvor	3000	3000	3450	3450	4035
Pro vozy s bočními dveřmi - úchyťová lišta ve středu vozu a na hoře	12221104.95	12221144.95	12221106.95	12221108.95	12221110.95
Pro vozy s bočními dveřmi a zadními dveřmi - úchyťová lišta ve středu vozu a na hoře	12221105.95	12221145.95	12221107.95	12221109.95	12221111.95

Model	Ducato L3-H3 **	Ducato L5-H2 **	Ducato L5-H3 **		
Rok modelu	2006	2006	2006		
Rozvor	4035	4035 *	4035 *		
Pro vozy s bočními dveřmi - úchyťová lišta ve středu vozu a na hoře	12221112.95	12221114.95	12221116.95		
Pro vozy s bočními dveřmi a zadními dveřmi - úchyťová lišta ve středu vozu a na hoře	12221113.95	12221115.95	12221117.95		

* s přesahem ** provedení vysoká střeška opláštěná v celé výšce
Objednací čísla pro vozidla s 2 posuvnými dveřmi na poptávku

Vnitřní opláštění vozidla



Vybavení modulu

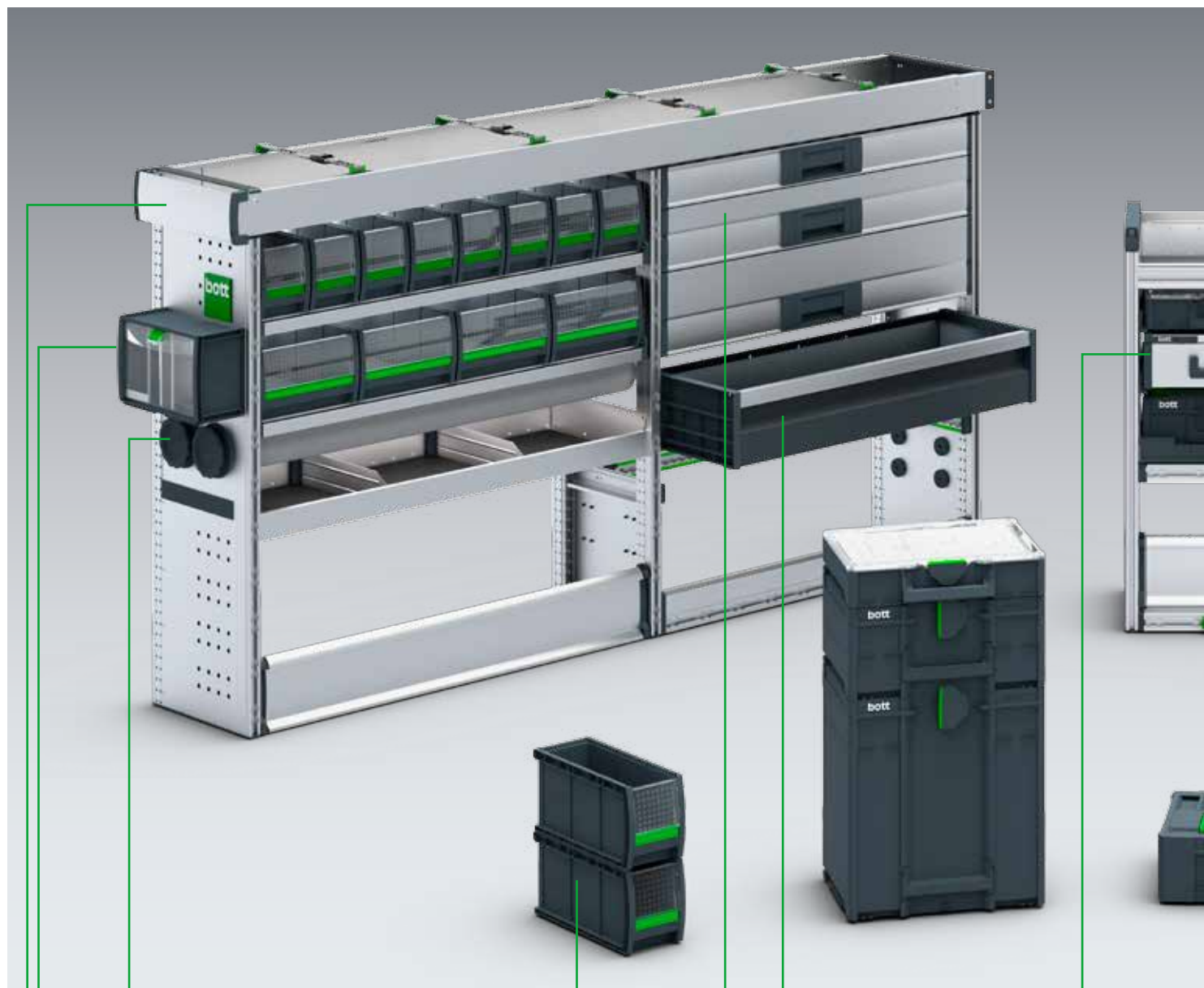

Držák dlouhých dílů
pro jednoduchou přepravu dlouhého a těžkého nářadí



TiltBox
pro praktické uložení malých dílů a spotřebního materiálu



Dlouhá úložná vana
pro bezpečné uložení trubek a profilů



varioSlide
lehké zásuvky s velkým užitečným objemem



Zásuvky
s teleskopickými výsuvy 100% a nosností 70 kg



bottBoxen
praktické boxy na materiál pro servisní vozidlo a dílnu



bott vario3 V-Box
pro praktické uložení tyčového metru



Systainer³
flexibilní systémový kufr ve 2 šířkách
a 6 výškách



Systainer³ Organizer
praktický kufr na malé díly, kompatibilní
se všemi výrobky Systainer³



varioCase
servisní kufr z lehkého hliníku nebo
odolného ocelového plechu



otočené zásuvky
umožňují ergonomickou obsluhu
vně vozidla



**Vana se systémem
C-Lash**
umožňuje jednoduché zajištění
nákladu ve vanách



Prvky zajištění nákladu
v celé vestavbě do vozidla umožňují
bezpečnou přepravu materiálu a strojů

Modulové sestavy



Fiat
Ducato

Moduly pro každou velikost vozidla



Moduly vestavby do vozidla bott vario3 pro váš užitkový vůz nabízejí mnohostranné prvky pro rozdělení nákladního prostoru. Lze je dokonale kombinovat podle individuálních potřeb vašeho řemesla. Vývojáři věnovali u vestavby do vozidla bott vario3 zvláštní pozornost bezpečnosti, funkčnosti a ideální využitelnosti dostupného prostoru.

Fiat
Talento

Doblò D1-V1

Rozvor 2755 mm



bott vario3 Silver Package

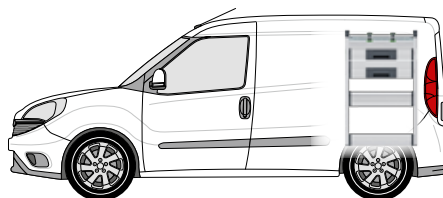
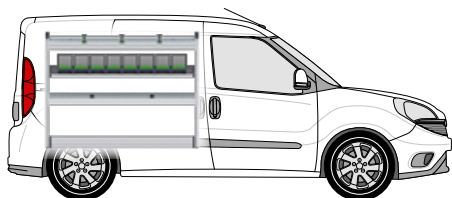



Levý modul obsahuje:

- 1 hliníková vana s protiskluzovou podložkou, integrovaným zajištěním nákladu (-oo- / -C-) a 3 upevňovacími popruhy (-C-)
- 1 tablár s bottBoxy s 8 bottBoxy
- 1 hliníková vana s protiskluzovou podložkou a dělicími stěnami
- 1 spodní část s integrovaným zajištěním nákladu (-oo-)
- 2 boční díly s integrovaným zajištěním nákladu (-oo-)

Pravý modul obsahuje:

- 1 hliníková vana s protiskluzovou podložkou, integrovaným zajištěním nákladu (-oo- / -C-) a 2 upevňovacími popruhy (-C-)
- 2 zásuvky o velké nosnosti s protiskluzovými podložkami
- 1 sklopné dno s hliníkovou otočnou záklopkou a protiskluzovou podložkou
- 1 spodní část s integrovaným zajištěním nákladu (-oo-)

Levý modul Š x H x V mm	1262 x 376 x 950
Pravý modul Š x H x V mm	590 x 376 x 950
Závaží Kg	45.41
Obj. c.	70099056.19M
Montážní sada	73510067.51V

	-C- Lash Všechny způsoby zajištění nákladu s upevňovacím popruhem -C- Lash.	TopLash -C- Zajištění nákladu v regálových úložných vanách.
	FrontLash -OO- Zajištění nákladu na čelních stranách regálů vertikálně a horizontálně. Kompatibilní se systémem Airline.	



Příslušenství obsažené v balíčku

- 1 držák dokumentů
- 1 upevňovací popruh s fitinkou a svěrkou
- 1 TiltBox
- 1 upevňovací popruh C-Lash - vestavba

Doblò D1-V1

Rozvor 2755 mm



bott vario3 Green Package

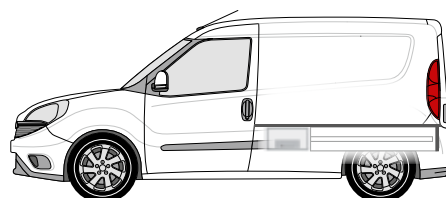
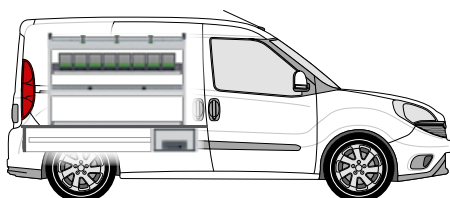



Levý modul obsahuje:

- 1 hliníková vana s protiskluzovou podložkou, integrovaným zajištěním nákladu (-oo- / -C-) a 3 upevňovacími popruhy (-C-)
- 1 tablár s bottBoxy s 8 bottBoxy
- 1 hliníková vana s protiskluzovou podložkou a dělicími stěnami
- 1 spodní část s integrovaným zajištěním nákladu (-oo-)
- 2 boční díly s integrovaným zajištěním nákladu (-oo-)

Podlahový modul obsahuje:

- 3 zásuvky o velké nosnosti (70kg) s protiskluzovými podložkami
- Výška 250 mm
- Volná ložná plocha
- Ochrana proti krádeži, protože uložený materiál není vidět zevně. Pohodlná obsluha posuvných a zadních dveří. Vysoký objem nákladního prostoru. Podlahový modul objednávejte samostatně.

Levý modul Š x H x V mm	1262 x 376 x 850
Závaží Kg	92.64
Obj. c. počítaje v to Podlahový modul	70099057.19M
Montážní sada	73510067.51V
Obj. c. Podlahový modul	70010002.19V

	-C- Lash Všechny způsoby zajištění nákladu s upevňovacím popruhem -C- Lash.	TopLash -C- Zajištění nákladu v regálových úložných vanách.
	FrontLash -OO- Zajištění nákladu na čelních stranách regálů vertikálně a horizontálně. Kompatibilní se systémem Airline.	



Příslušenství obsažené v balíčku

- 1 držák dokumentů
- 1 upevňovací popruh s fitinkou a svěrkou
- 1 TiltBox
- 1 upevňovací popruh C-Lash - vestavba

Doblò D2-V1

Rozvor 3105 mm



bott vario3 Silver Package

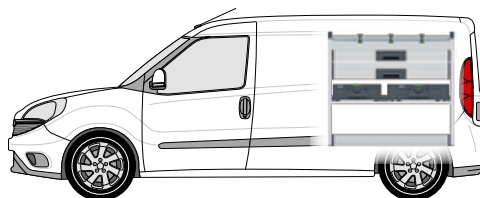
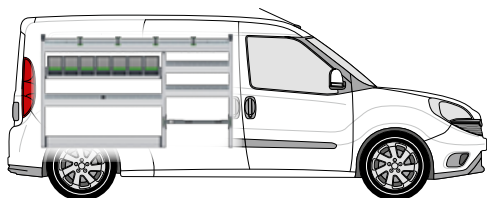



Levý modul obsahuje:

- 1 hliníková vana s protiskluzovou podložkou, integrovaným zajištěním nákladu (-oo- / -C-) a 4 upevňovacími popruhy (-C-)
- 1 tablár s bottBoxy s 7 bottBoxy
- 3 hliníkové vany s protiskluzovými podložkami a dělicí stěnou
- 1 spodní část s integrovaným zajištěním nákladu (-oo-)
- 1 spodní část s popruhem se svérkovým uzávěrem (-C-)
- 3 boční díly s integrovaným zajištěním nákladu (-oo-)

Pravý modul obsahuje:

- 1 hliníková vana s protiskluzovou podložkou, integrovaným zajištěním nákladu (-oo- / -C-) a 3 upevňovacími popruhy (-C-)
- 2 zásuvky o velké nosnosti s protiskluzovými podložkami
- 1 systémová traverza s 1 systainer³ M 187 a 1 systainer³ L 187
- 1 spodní část s integrovaným zajištěním nákladu (-oo-)

Levý modul Š x H x V mm	1598 x 376 x 950
Pravý modul Š x H x V mm	1038 x 376 x 950
Závaží Kg	53.80
Obj. c.	70099058.19M
Montážní sada	73510067.51V

	-C- Lash Všechny způsoby zajištění nákladu s upevňovacím popruhem -C- Lash.	TopLash -C- Zajištění nákladu v regálových úložných vanách.
	FrontLash -OO- Zajištění nákladu na čelních stranách regálů vertikálně a horizontálně. Kompatibilní se systémem Airline.	



Příslušenství obsažené v balíčku

- 1 držák dokumentů
- 1 upevňovací popruh s fitinkou a svérkou
- 1 TiltBox
- 1 upevňovací popruh C-Lash - vestavba

Doblò D2-V1

Rozvor 3105 mm



bott vario3 Green Package

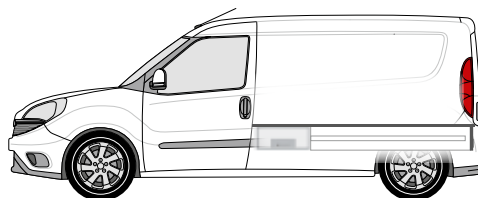
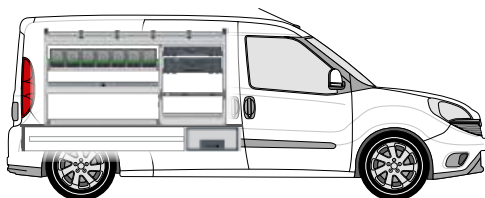

Levý modul obsahuje:

- 1 hliníková vana s protiskluzovou podložkou, integrovaným zajištěním nákladu (-oo- / -C-) a 4 upevňovacími popruhy (-C-)
- 1 tablár s bottBoxy s 7 bottBoxy
- 1 hliníková vana s protiskluzovou podložkou a dělicí stěnou
- 1 systainer³ organizer L 89 s 13 boxy
- 1 systainer³ L 137
- 1 spodní část s integrovaným zajištěním nákladu (-oo-)
- 1 spodní část s hliníkovou vanou a popruhem se svérkovým uzávěrem (-C-)
- 3 boční díly s integrovaným zajištěním nákladu (-oo-)

Podlahový modul obsahuje:

- 3 zásuvky o velké nosnosti (70kg) s protiskluzovými podložkami
- Výška 250 mm
- Volná ložná plocha
- Ochrana proti krádeži, protože uložený materiál není vidět zevně. Pohodlná obsluha posuvných a zadních dveří. Vysoký objem nákladního prostoru. Podlahový modul objednávejte samostatně.

Levý modul Š x H x V mm	1598 x 376 x 850
Závaží Kg	99.15
Obj. c. počítaje v to Podlahový modul	70099059.19M
Montážní sada	73510067.51V
Obj. c. Podlahový modul	70010003.19V

	-C- Lash Všechny způsoby zajištění nákladu s upevňovacím popruhem -C- Lash.	TopLash -C- Zajištění nákladu v regálových úložných vanách.
	FrontLash -OO- Zajištění nákladu na čelních stranách regálů vertikálně a horizontálně. Kompatibilní se systémem Airline.	



Příslušenství obsažené v balíčku

- 1 držák dokumentů
- 1 upevňovací popruh s fitinkou a svérkov
- 1 TiltBox
- 1 upevňovací popruh C-Lash - vestavba

Talento D1-V1

Rozvor 3098 mm



bott vario3 Silver Package

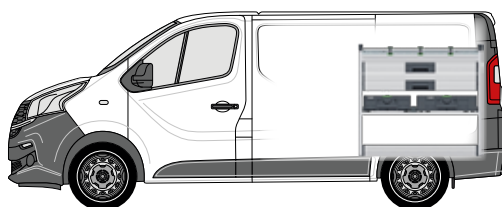
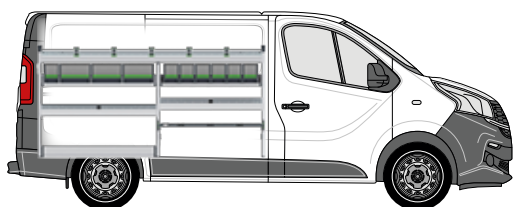



Levý modul obsahuje:

- 1 hliníková vana s protiskluzovou podložkou, integrovaným zajištěním nákladu (-C-) a 5 upevňovacími popruhy (-C-)
- 2 tabláry s bottBoxy s 10 bottBoxy
- 2 hliníkové vany s protiskluzovými podložkami a dělicími stěnami
- 1 spodní část s integrovaným zajištěním nákladu (-oo-)
- 1 spodní část s popruhem se svérkovým uzávěrem (-C-)
- 2 boční díly s integrovaným zajištěním nákladu (-oo-)

Pravý modul obsahuje:

- 1 hliníková vana s protiskluzovou podložkou, integrovaným zajištěním nákladu (-C-) a 3 upevňovacími popruhy (-C-)
- 2 zásuvky o velké nosnosti s protiskluzovými podložkami
- 1 systémová traverza s 1 systainer³ M 187 a 1 systainer³ L 187
- 1 spodní část s integrovaným zajištěním nákladu (-oo-)

Levý modul Š x H x V mm	1934 x 376 x 950
Pravý modul Š x H x V mm	1038 x 376 x 950
Závaží Kg	59.64
Obj. c.	70099001.19M
Montážní sada	73510067.51V

	-C- Lash Všechny způsoby zajištění nákladu s upevňovacím popruhem -C- Lash.	TopLash -C- Zajištění nákladu v regálových úložných vanách.
	FrontLash -OO- Zajištění nákladu na čelních stranách regálů vertikálně a horizontálně. Kompatibilní se systémem Airline.	



Příslušenství obsažené v balíčku

- 1 držák dokumentů
- 1 upevňovací popruh s fitinkou a svérkou
- 1 TiltBox
- 1 upevňovací popruh C-Lash - vestavba

Talento D1-V1

Rozvor 3098 mm



bott vario3 Green Package

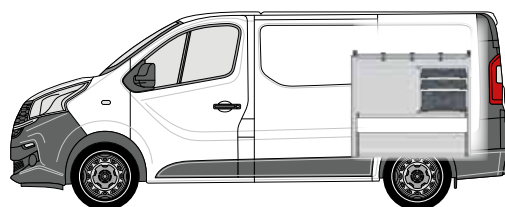
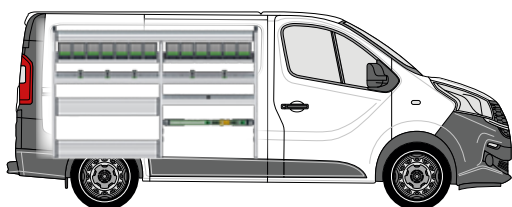

Levý modul obsahuje:

- 2 sklopná dna s hliníkovými otočnými záklopkami a protiskluzovými podložkami
- 2 tabláry s bottBoxy s 13 bottBoxy
- 2 hliníkové vany s protiskluzovými podložkami, integrovaným zajištěním nákladu (-oo- / -C-) a 5 upevňovacími popruhy (-C-)
- 1 hliníková vana s protiskluzovou podložkou a dělicí stěnou
- 1 spodní část s integrovaným zajištěním nákladu (-oo-) a hliníkovou otočnou záklopkou
- 1 sada pro zajištění nákladu s upevňovacím popruhem (-oo-)
- 3 boční díly s integrovaným zajištěním nákladu (-oo-)

Pravý modul obsahuje:

- 1 hliníková vana s protiskluzovou podložkou, integrovaným zajištěním nákladu (-oo- / -C-) a 3 upevňovacími popruhy (-C-)
- 3 zásuvky o velké nosnosti s protiskluzovými podložkami
- 2 systainer³ organizer M 89 každý s 12 boxy
- 1 systainer³ M 187
- 1 spodní část s integrovaným zajištěním nákladu (-oo-) a 2 hliníkovými otočnými záklopkami

Levý modul Š x H x V mm	1934 x 376 x 1250
Pravý modul Š x H x V mm	1038 x 376 x 950
Závaží Kg	82.74
Obj. c.	70099060.19M
Montážní sada	73510067.51V

	-C- Lash Všechny způsoby zajištění nákladu s upevňovacím popruhem -C- Lash.	TopLash -C- Zajištění nákladu v regálových úložných vanách.
	FrontLash -OO- Zajištění nákladu na čelních stranách regálů vertikálně a horizontálně. Kompatibilní se systémem Airline.	



Příslušenství obsažené v balíčku

- 1 držák dokumentů
- 1 upevňovací popruh s fitinkou a svěrkou
- 1 TiltBox
- 1 upevňovací popruh C-Lash - vestavba

Talento D2-V1

Rozvor 3498 mm



bott vario3 Silver Package

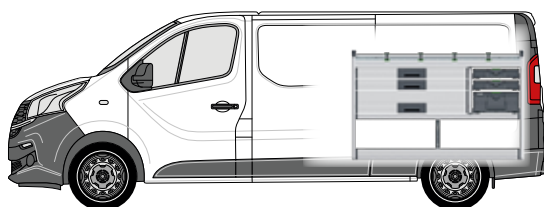
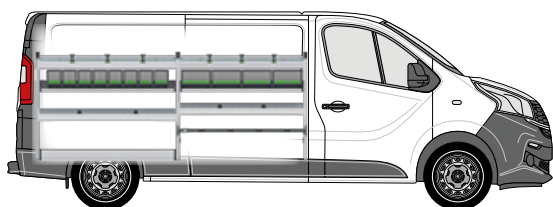

Levý modul obsahuje:

- 2 hliníkové vany s protiskluzovými podložkami, integrovaným zajištěním nákladu (-C-) a 6 upevňovacími popruhy (-C-)
- 2 tabláry s bottBoxy s 12 bottBoxy
- 2 hliníkové vany s protiskluzovými podložkami a dělicími stěnami
- 1 spodní část s integrovaným zajištěním nákladu (-oo-)
- 1 spodní část s popruhem se svérkovým uzávěrem (-C-)
- 2 boční díly s integrovaným zajištěním nákladu (-oo-)

Pravý modul obsahuje:

- 1 hliníková vana s protiskluzovou podložkou, integrovaným zajištěním nákladu (-C-) a 4 upevňovacími popruhy (-C-)
- 3 zásuvky o velké nosnosti s protiskluzovými podložkami
- 2 systainer³ organizer M 89 každý s 12 boxy
- 1 systainer³ M 187
- 1 spodní část s integrovaným zajištěním nákladu (-oo-)

Levý modul Š x H x V mm	2382 x 376 x 950
Pravý modul Š x H x V mm	1486 x 376 x 950
Závaží Kg	77.68
Obj. c.	70099003.19M
Montážní sada	73510067.51V



-C- Lash
Všechny způsoby zajištění nákladu s upevňovacím popruhem -C- Lash.

TopLash -C-
Zajištění nákladu v regálových úložných vanách.



FrontLash -OO-
Zajištění nákladu na čelních stranách regálů vertikálně a horizontálně. Kompatibilní se systémem Airline.



Příslušenství obsažené v balíčku

- 1 držák dokumentů
- 1 upevňovací popruh s fitinkou a svérkou
- 1 TiltBox
- 1 upevňovací popruh C-Lash - vestavba

Talento D2-V1

Rozvor 3498 mm



bott vario3 Green Package

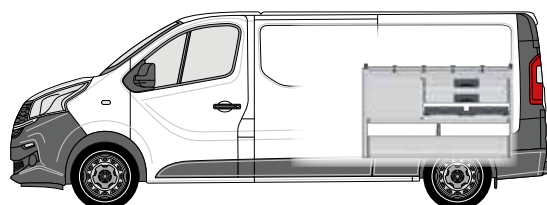



Levý modul obsahuje:

- 1 hliníková dlouhá úložná vana s protiskluzovou podložkou
- 2 tabláry s bottBoxy s 16 bottBoxy
- 2 hliníkové vany s protiskluzovými podložkami, integrovaným zajištěním nákladu (-oo- / -C-) a 6 upevňovacími popruhy (-C-)
- 1 sklopné dno s hliníkovou otočnou záklopkou a protiskluzovou podložkou
- 1 hliníková vana s protiskluzovou podložkou a dělicími stěnami
- 1 spodní část s integrovaným zajištěním nákladu (-oo-) a hliníkovou otočnou záklopkou
- 1 sada pro zajištění nákladu s upevňovacím popruhem (-oo-)
- 3 boční díly s integrovaným zajištěním nákladu (-oo-)

Pravý modul obsahuje:

- 1 hliníková vana s protiskluzovou podložkou, integrovaným zajištěním nákladu (-oo- / -C-) a 4 upevňovacími popruhy (-C-)
- 5 zásuvky o velké nosnosti s protiskluzovými podložkami
- 2 systainer³ organizer M 89 každý s 12 boxy
- 1 spodní část s integrovaným zajištěním nákladu (-oo-) a 2 hliníkovými otočnými záklopkami

Levý modul Š x H x V mm	2382 x 376 x 1200
Pravý modul Š x H x V mm	1486 x 376 x 950
Závaží Kg	104.02
Obj. c.	70099061.19M
Montážní sada	73510067.51V

	-C- Lash Všechny způsoby zajištění nákladu s upevňovacím popruhem -C- Lash.	TopLash -C- Zajištění nákladu v regálových úložných vanách.
	FrontLash -OO- Zajištění nákladu na čelních stranách regálů vertikálně a horizontálně. Kompatibilní se systémem Airline.	



Příslušenství obsažené v balíčku

- 1 držák dokumentů
- 1 upevňovací popruh s fitinkou a svěrkou
- 1 TiltBox
- 1 upevňovací popruh C-Lash - vestavba

Ducato L1-H1

Rozvor
3000 mm



bott vario3 Silver Package

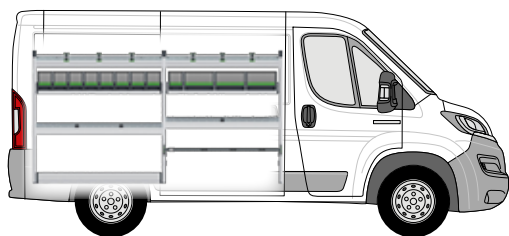

Levý modul obsahuje:



- 2 hliníkové vany s protiskluzovými podložkami, integrovaným zajištěním nákladu (-C-) a 6 upevňovacími popruhy (-C-)
- 2 tabláry s bottBoxy s 12 bottBoxy
- 2 hliníkové vany s protiskluzovými podložkami a dělicími stěnami
- 1 spodní část s integrovaným zajištěním nákladu (-oo-)
- 1 spodní část s popruhem se svérkovým uzávěrem (-C-)
- 2 boční díly s integrovaným zajištěním nákladu (-oo-)



Pravý modul obsahuje:

- 1 hliníková vana s protiskluzovou podložkou, integrovaným zajištěním nákladu (-C-) a 3 upevňovacími popruhy (-C-)
- 2 zásuvky o velké nosnosti s protiskluzovými podložkami
- 1 systémová sada traverz se 2 systainer³ L 187
- 1 spodní část s integrovaným zajištěním nákladu (-oo-)

Levý modul Š x H x V mm	2158 x 376 x 1150
Pravý modul Š x H x V mm	1150 x 376 x 1050
Závaží Kg	67.06
Obj. c.	70099041.19M
Montážní sada	73510067.51V

	-C- Lash Všechny způsoby zajištění nákladu s upevňovacím popruhem -C- Lash.	TopLash -C- Zajištění nákladu v regálových úložných vanách.
	FrontLash -OO- Zajištění nákladu na čelních stranách regálů vertikálně a horizontálně. Kompatibilní se systémem Airline.	



Příslušenství obsažené v balíčku

- 1 držák dokumentů
- 1 upevňovací popruh s fitinkou a svérkou
- 1 TiltBox
- 1 upevňovací popruh C-Lash - vestavba



Ducato L1-H1

Rozvor
3000 mm

bott vario3 Green Package

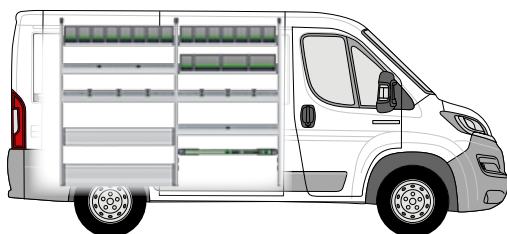

Levý modul obsahuje:

- 3 tabláry s bottBoxy s 19 bottBoxy
- 2 hliníkové vany s protiskluzovými podložkami, integrovaným zajištěním nákladu (-oo- / -C-) a 6 upevňovacími popruhy (-C-)
- 1 sklopné dno s hliníkovou otočnou záklopkou a protiskluzovou podložkou
- 2 hliníkové vany s protiskluzovými podložkami a dělicími stěnami
- 1 spodní část s integrovaným zajištěním nákladu (-oo-) a hliníkovou otočnou záklopkou
- 1 sada pro zajištění nákladu s upevňovacím popruhem (-oo-)
- 3 boční díly s integrovaným zajištěním nákladu (-oo-)

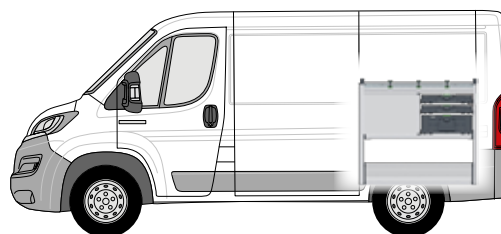

Pravý modul obsahuje:

- 1 hliníková vana s protiskluzovou podložkou, integrovaným zajištěním nákladu (-oo- / -C-) a 3 upevňovacími popruhy (-C-)
- 3 zásuvky o velké nosnosti s protiskluzovými podložkami
- 2 systainer³ organizer L 89 každý s 13 boxy
- 1 systainer³ L 187
- 1 spodní část s integrovaným zajištěním nákladu (-oo-) a 2 hliníkovými otočnými záklopkami

Levý modul Š x H x V mm	2158 x 376 x 1650
Pravý modul Š x H x V mm	1150 x 488 x 1050
Závaží Kg	99.54
Obj. c.	70099042.19M
Montážní sada	73510067.51V

	-C- Lash Všechny způsoby zajištění nákladu s upevňovacím popruhem -C- Lash.	TopLash -C- Zajištění nákladu v regálových úložných vanách.
	FrontLash -OO- Zajištění nákladu na čelních stranách regálů vertikálně a horizontálně. Kompatibilní se systémem Airline.	



Příslušenství obsažené v balíčku

- 1 držák dokumentů
- 1 upevňovací popruh s fitinkou a svěrkou
- 1 TiltBox
- 1 upevňovací popruh C-Lash - vestavba

Ducato L2-H2

Rozvor
3450 mm



bott vario3 Silver Package

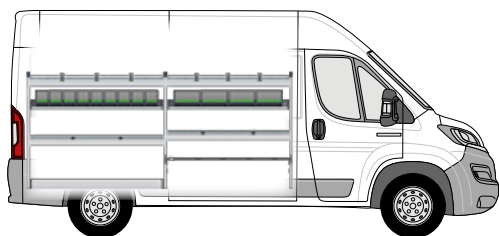

Levý modul obsahuje:

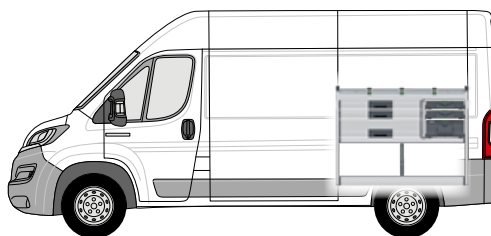

- 2 hliníkové vany s protiskluzovými podložkami, integrovaným zajištěním nákladu (-C-) a 6 upevňovacími popruhy (-C-)
- 2 tabláry s bottBoxy s 13 bottBoxy
- 2 hliníkové vany s protiskluzovými podložkami a dělicími stěnami
- 1 spodní část s integrovaným zajištěním nákladu (-oo-)
- 1 spodní část s popruhem se svérkovým uzávěrem (-C-)
- 2 boční díly s integrovaným zajištěním nákladu (-oo-)



Pravý modul obsahuje:

- 1 hliníková vana s protiskluzovou podložkou, integrovaným zajištěním nákladu (-C-) a 3 upevňovacími popruhy (-C-)
- 3 zásuvky o velké nosnosti s protiskluzovými podložkami
- 2 systainer³ organizer M 89 každý s 12 boxy
- 1 systainer³ M 187
- 1 spodní část s integrovaným zajištěním nákladu (-oo-)

Levý modul Š x H x V mm	2606 x 376 x 1150
Pravý modul Š x H x V mm	1374 x 376 x 1050
Závaží Kg	81.30
Obj. c.	70099043.19M
Montážní sada	73510067.51V

	-C- Lash Všechny způsoby zajištění nákladu s upevňovacím popruhem -C- Lash.	TopLash -C- Zajištění nákladu v regálových úložných vanách.
	FrontLash -OO- Zajištění nákladu na čelních stranách regálů vertikálně a horizontálně. Kompatibilní se systémem Airline.	



Příslušenství obsažené v balíčku

- 1 držák dokumentů
- 1 upevňovací popruh s fitinkou a svérkou
- 1 TiltBox
- 1 upevňovací popruh C-Lash - vestavba



Ducato L2-H2

Rozvor
3450 mm

bott vario3 Green Package

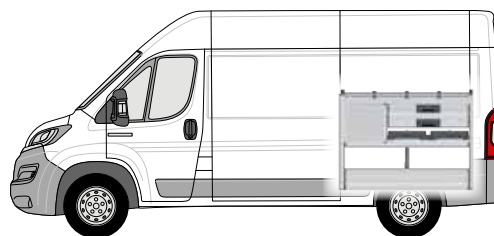

Levý modul obsahuje:

- 1 hliníková dlouhá úložná vana s protiskluzovou podložkou
- 3 tabláry s bottBoxy s 21 bottBoxy
- 2 hliníkové vany s protiskluzovými podložkami, integrovaným zajištěním nákladu (-oo- / -C-) a 6 upevňovacími popruhy (-C-)
- 1 sklopné dno s hliníkovou otočnou záklopkou a protiskluzovou podložkou
- 2 hliníkové vany s protiskluzovými podložkami a dělicími stěnami
- 1 spodní část s integrovaným zajištěním nákladu (-oo-) a hliníkovou otočnou záklopkou
- 1 sada pro zajištění nákladu s upevňovacím popruhem (-oo-)
- 3 boční díly s integrovaným zajištěním nákladu (-oo-)

Pravý modul obsahuje:

- 1 hliníková vana s protiskluzovou podložkou, integrovaným zajištěním nákladu (-oo- / -C-) a 3 upevňovacími popruhy (-C-)
- 5 zásuvky o velké nosnosti s protiskluzovými podložkami
- 2 systainer³ organizer M 89 každý s 12 boxy
- 1 spodní část s integrovaným zajištěním nákladu (-oo-) a 2 hliníkovými otočnými záklopkami

Levý modul Š x H x V mm	2606 x 376 x 1700
Pravý modul Š x H x V mm	1374 x 488 x 1050
Závaží Kg	121.56
Obj. c.	70099044.19M
Montážní sada	73510067.51V

	-C- Lash Všechny způsoby zajištění nákladu s upevňovacím popruhem -C- Lash.		TopLash -C- Zajištění nákladu v regálových úložných vanách.
	FrontLash -OO- Zajištění nákladu na čelních stranách regálů vertikálně a horizontálně. Kompatibilní se systémem Airline.		



Příslušenství obsažené v balíčku

- 1 držák dokumentů
- 1 upevňovací popruh s fitinkou a svěrkou
- 1 TiltBox
- 1 upevňovací popruh C-Lash - vestavba

Systemy střešních nosičů

Maximální odkládací
prostor

lehké

aerodynamicky
tvarované díly

bezpečná přeprava nákladu



Lehký, stabilní a bezpečný

U nás najdete pro vás nejvhodnější systém nosičů nákladů. Systémy střešních nosičů jsou lehké, stabilní a bezpečné. Poskytují maximální nákladní prostor na střeše vozidla, jsou ekonomické a mají dlouhou životnost. Aerodynamicky tvarované konstrukce z eloxovaného hliníku minimalizují odpor vzduchu a hluk vyvolaný větrem.

S naším univerzálním příslušenství můžete podle potřeby doplnit systém střešního nosiče. Například zdvihákem žebříku pro ergonomicky výhodné uložení žebříku. Zdviháky žebříku jsou vhodné pro rychlé, jednoduché a bezpečné nakládání a vykládání žebříků zajištěných na střeše vozidla.

Systemy střešních nosičů

Základní nosič nákladu



Model	Doblo	Doblo	Talento	Talento	Talento
Rok výroby	2010	2010	2016	2016	2016
Rozvor	2755/3105	2755/3105	3098/3498	3098/3498	3098/3498
Délka vozidla	Všechny	Všechny	Všechny	Všechny	Všechny
Výška vozidla	H1	H1	H1	H1	H1
Provedení zadní části	Alle	Alle	Alle	Alle	Alle
Počet nosníků	2x	3x	2x	3x	4x
Obj. č.	35001001	35001002	35001076	35001077	35001078

Model	Talento	Talento	Talento	Ducato	Ducato
Rok výroby	2016	2016	2016	2006	2006
Rozvor	3098/3498	3098/3498	3098/3498	3000/3450/4035/4035L	3000/3450/4035/4035L
Délka vozidla	Všechny	Všechny	Všechny	Všechny	Všechny
Výška vozidla	H2	H2	H2	H1/H2/H3	H1/H2/H3
Provedení zadní části	vše	vše	vše	Dvojitě dveře	Dvojitě dveře
Počet nosníků	2x	3x	4x	2x	3x
Obj. č.	35001079	35001080	35001081	35001017	35001018

Model	Ducato				
Rok výroby	2006				
Rozvor	3000/3450/4035/4035L				
Délka vozidla	Všechny				
Výška vozidla	H1/H2/H3				
Provedení zadní části	Dvojitě dveře				
Počet nosníků	4x				
Obj. č.	35001019				

Systemy střešních nosičů

Boční opěra

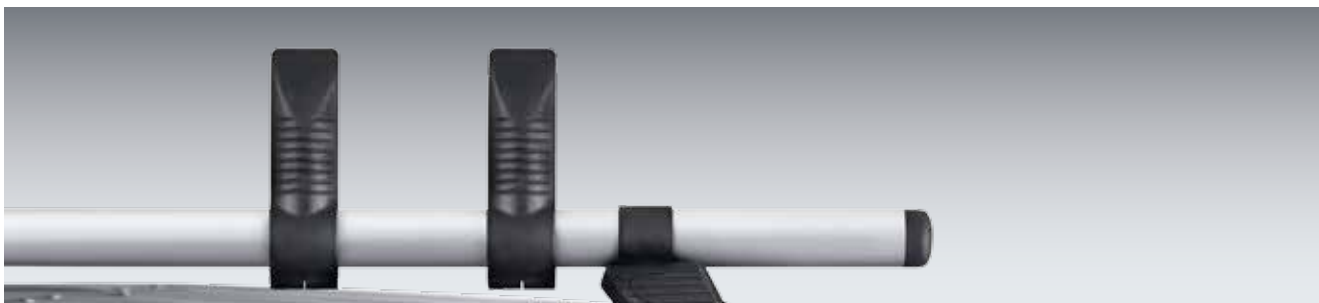

- pro dodatečnou montáž na vzpěru základního nosníku se 3 nebo 4 vzpěrami

VE (kus)	2
Obj. č.	35002034

Zádový nakládací váleček - vhodný pro základní nosník



Modell	Doblo	Talento	Talento	Talento	Ducato
Baujahr ab	2010	2016	2016	2016	2006
Radstand mm	2755/3105	3098/3498	3098/3498	3098/3498	3000/3450/4035/4035L
Fahrzeuglänge	Všechny	Všechny	Všechny	Všechny	Všechny
Fahrzeughöhe	H1	H1	H1	H2	H1/H2/H3
Heck	Dvojitě dveře	Dvojitě dveře	Dvojitě dveře	Dvojitě dveře	Doppeltüren
Artikel-Nr.	35002024	35002028	35002025	35002026	35002028

Systemy střešních nosičů

Hliníkový nakládací váleček pro dlouhé díly



- Uzamykatelná a neprůrazná ocelová vložka na obou koncích
- max. nosnost: 50 kg
- Z hliníku povrchově upraveného práškovým lakem

Provedení pro	Trubka do 2 m	Trubka do 3 m
Obj. č.	35002021	35002022



„Každý den musím pracovat ve výšce. Přitom jsou pro mě nezbytně nutné žebříky. Jsou bezpečně umístěny na střeše mého transportéru. S praktickou nakládací pomůckou firmy bott je mám rychle naložené.“



Systemy střešních nosičů

Koš



Model	Doblo	Doblo	Talento	Talento	Talento
Rok výroby od	2010	2010	2016	2016	2016
Rozvor mm	2755	3105	3098	3098	3498
Délka vozidla	L1	L2	L1	L1	L2
Výška vozidla	H1	H1	H1	H1	H1
Provedení zadní části	Dvojitě dveře	Dvojitě dveře	Dvojitě dveře	Zadní sklopné dveře	Dvojitě dveře
Nosník koše	1,25 x 2,0 m	1,25 x 2,4 m	1,60 x 2,8 m	1,60 x 2,6 m	1,60 x 3,2 m
Obj. č.	35001003	35001004	35001082	35001083	35001084

Model	Talento	Talento	Talento	Ducato	Ducato
Rok výroby od	2016	2016	2016	2006	2006
Rozvor mm	3498	3098	3498	3000	3450
Délka vozidla	L2	L1	L2	L1	L2
Výška vozidla	H1	H2	H2	H1	H1
Provedení zadní části	Zadní sklopné dveře	Dvojitě dveře	Dvojitě dveře	Dvojitě dveře	Dvojitě dveře
Nosník koše	1,60 x 3,0 m	1,40 x 2,2 m	1,40 x 2,6 m	1,80 x 3,2 m	1,80 x 3,4 m
Obj. č.	35001085	35001086	35001087	35001020	35001021

Model	Ducato	Ducato	Ducato	Ducato	
Rok výroby od	2006	2006	2006	2006	
Rozvor mm	3450	4035	4035L	4035L	
Délka vozidla	L2	L4	L5	L5	
Výška vozidla	H2	H2	H2	H3	
Provedení zadní části	Dvojitě dveře	Dvojitě dveře	Dvojitě dveře	Dvojitě dveře	
Nosník koše	1,80 x 3,2 m	1,80 x 3,8 m	1,80 x 4,2 m	1,60 x 4,2 m	
Obj. č.	35001022	35001023	35001024	35001025	

Zajištění nákladu

Snadno provedete zajištění
nákladu

Bezpečnost pro řidiče a
náklad

Vždy splníte předpisy



Bezpečně na cestách

Veškeré systémové konstrukční díly vestavby do vozidla bott vario3 poskytují inovativní možnosti pro jednoduché zajištění nákladu. Veškerý materiál a vybavení se tím bezpečně uloží. Buď pomocí osvědčených upevňovacích lišt Airline nebo pomocí našeho nového upevnění C-Lash, které umožňuje obzvláště jednoduchou manipulaci. Pomocí upevnění C-Lash upevníte zajišťovací popruhy plynule a flexibilně na naše jedinečné hliníkové profily.

Tak zajistíte váš náklad a vaše vybavení za všech jízdnicích podmínek, i pokud jedete po špatných silnicích. V našem velkém sortimentu výrobků jsou pro každé požadované použití k dispozici správné prostředky k zajištění nákladu.

Zajištění nákladu

Zajišťovací kolejnice s ochranným profilem



- Dotykové plochy s ochranou proti oderu, ideální pro náklad s citlivými povrchy
- Pro popruhy s fitinkou
- Šířka 46 mm
- Roztec rastru 25 mm
- Nosnost do 500 daN (v závislosti na způsobu upevnění)
- Zelený ochranný profil může být nahrazen LED stripy
- Vc. 2 koncových krytu jako ochranné funkce
- Koncová krytka upevňovací: 85001138.19V

Délka lišty mm	1000	1500	2000	3000	lineární metr
Obj. č.	67901014.98V	67901015.98V	67901016.98V	67901017.98V	67901018.98V

Zajištění nákladu pro vozidla s kolejnicemi zajišťujícími náklad



- Ideální pro vozidla s bott vario3 vestavbou do vozidla s upevňovacími prvky a/nebo kolejnicemi zajištění nákladu
- Použití upevňovacích popruhů s fitinkami umožňuje rychlé a spolehlivé zajištění nákladu prostřednictvím zátěžových ok nebo kolejnic zajištění nákladu ve vozidle
- Sada se skládá z:
 - 1x Systainer³ Organizer M 89
 - 2x upevňovací popruh 3,5 m s fitinkou a svěrkou
 - 2x upevňovací popruh 3,5 m s fitinkou a ráčnou
 - 6x podložka pro zajištění nákladu
 - 6x destička pro ochranu hran
- Včetně důležitých informací ohledně zajištění nákladu

Rozměry Š x H x V mm	396 x 296 x 89
Obj. č.	72610038.19V

Upínací popruh s aretací a ráčnou



- Bott popruh antracitově šedý
- Vhodný pro bezpečnostní lišty pro upevnění nákladu
- Šířka popruhu 25 mm

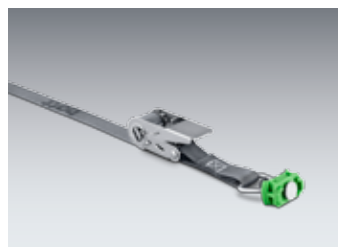

Délka popruhu mm	1000	2500	3000	3500	5000	2500
Pevný konec mm	130	130	130	500	500	500
Nosnost daN	500	500	400	500	500	500
Obj. č.	62626005.19V	62626006.19V	62626069.19V	62626007.19V	62626008.19V	62626049.19V

Upínací popruh s upevněním a svorkou



- bott popruh antracitově šedý
- Vhodný pro bezpečnostní lišty pro upevnění nákladu
- Šířka popruhu 25 mm

Délka popruhu mm	1000	2500	2500	3500	5000
Pevný konec mm	130	130	500	500	500
Nosnost daN	150	150	150	150	150
Obj. č.	62626009.19V	62626010.19V	62626050.19V	62626011.19V	62626012.19V

Zajištění nákladu

Zabezpečovací síť nákladu



- Hustá pletená síť pro zajištění nákladu
- Přezkoušeno v návaznosti na VDI 2700
- Velikost ok 45 x 45 mm
- Nosnost do 400 daN
- Popruh se sverkovým uzáverem kolem dokola

Provedení	4x hák	4x fitinka	4x hák	4x fitinka
Rozměry Š x H mm	1250 x 730	1250 x 730	2290 x 1500	2290 x 1500
Obj. č.	62627006.19V	62627007.19V	62627008.19V	62627009.19V

Zabezpečovací síť nákladu



- Pro zajištění nákladu ve vozidle a na valníku
- Ochrana proti krádeži díky nepruhledné tkanině
- Přezkoušeno v návaznosti na VDI 2700
- Nosnost do 200 daN
- Barva: antracitová šedá

Provedení	4x popruh se sverkovým uzáverem s plochým hákem	4x popruh se sverkovým uzáverem s fitinkou	6x popruh se sverkovým uzáverem s plochým hákem	6x sverkový uzáver s fitinkou
Rozměry Š x H mm	1250 x 730	1250 x 730	2290 x 1500	2290 x 1500
Obj. č.	62627010.19V	62627011.19V	62627012.19V	62627013.19V



Zajištění nákladu

Kbelík a držák nástrojů pro zadní dveře



- Použitelný pro lehké díly jako hliníkové žebříky, smetáky, lopaty a další nástroje
- Zadní stěna s perforováním
- Upevnění nákladu pomocí 10 perfo háku a 2 gumových pásů
- Vc. 2 výškově nastavitelných upevňovacích profilů pro montáž držáku na lopaty na dveře vozidla (pouze u variant s vysokou strechou)

Rozměry Š x H x V mm

500 x 240 x 1500

Obj. č.

63502048.97V

Uzavírací svorky



- Rychlé a bezpečné upevnění úzkých a dlouhých dílců
- Materiál: Pozinkovaná ocel
- Napínací pás: Pryž, černá

Rozměry Š x H x V mm	150 x 40 x 40	150 x 40 x 40
Obj. č.	63003041.51V	63003042.51V

Držák žebříku 3 -dílný



- 3dílný, pro jednoduché a dvojité žebříky
- Pro upevnění na střešní sloupek v aute nad centrálním sklápecím mechanismem
- Barva: antracitová šedá (RAL 7016)



Provedení	Vhodné pro sloupky žebříku od 70 do 100 mm	Vhodné pro sloupky žebříku od 130 do 160 mm
Rozměry Š x H x V mm	46 x 300 x 130	46 x 300 x 130
Obj. č.	63003083.19V	63003084.19V

Zajištění nákladu

Držák rampy s upevňovacím popruhem



- Pro bezpečnou přepravu vibračních peců v transportérech nebo na valníku
- Vhodné pro vložky peců Š x H: 280 x 330-350 mm
- Výška madla variabilně nastavitelná
- Vc. Popruhu



Rozměry Š x H x V mm

315 x 560 x 930

Obj. č.

07002234.19

Nastavitelná tažná tyč



- Pro bezpečnou přepravu velkého nákladu
- Rychlé teleskopické vysunutí bez náradí
- 4 varianty s různým rozsahem nastavení
- Normovaná hodnota: Blokovácí síla BC x 4 = max. hmotnost nákladu pro bezpečnou přepravu
- Od délky 1 550 mm s obvodovým pogumováním ve spodní části pro zvýšenou neklouzavost a dodatečnou ochranu nákladu



Délka upínací tyče mm	650-900	1050-1550	1550-2050	2000-2500
Blokovácí síla BC daN	300	300	300	160
Obj. č.	85001041	85001039	85001013	85001040

Nastavitelná tažná tyč plus



- Pro bezpečnou přepravu velkého nákladu
- Rychlé teleskopické vysunutí bez náradí
- Snadné ovládání díky zaklapávacímu uzáveru při vkládání
- K vložení rozperné tyče není zapotřebí žádná axiální predpínací síla, takže nevznikají žádné upínací tlaky ve střeše nebo boční stěně
- Vhodné pro horizontální a vertikální použití
- Stejnemerná doseďací plocha po celé délce
- Pruchozí stejnomerný prumer rozperné tyče a tedy vždy rovné doseďání na prepravovaný náklad
- Obvodové pogumování pro zvýšenou neklouzavost a dodatečnou ochranu nákladu

Délka upínací tyče mm	650-800	800-1000	1000-1400	1400-2050	1700-2500
Bloková síla BC daN	450-300	450-300	350-250	300-150	300-100
Obj. č.	85001118	85001119	85001120	85001121	85001122

držák nastavitelných tyčí



- Pro bezpečné a prostorově úsporné uložení 2 nebo 4 rozperných tyčí
- Vhodný pro bott rozperné tyče a rozperné tyče plus
- Pro montáž na upevňovací lišty na boční stěně vozidla nebo v oblasti střechy
- Ocelový plech povrchově upravený práškovým lakem
- Barva: antracitová šedá (RAL 7016)

Provedení	Pro 2 rozperné tyče	Pro 4 rozperné tyče
Rozměry Š x H x V mm	85 x 75 x 120	85 x 75 x 270
Obj. č.	63003086.19	63003087.19

Zajištění nákladu

rohož pro zajištění nákladu



- Pro podložení nákladu
- Hodnota klouzavého trení podle směrnice VDI 2700 se zkušebním certifikátem DEKRA
- Se sníženou vznetlivostí podle EN 13501
- Protismyková, tvarove stálá, pevná, nepropustná pro kapaliny, odolná vůči oleji a mastnotě, prateľná do 60°C
- Barva: antracitová šedá (RAL 7016)
- Volitelně s nástřcným držákem z eloxovaného hliníku (114 x 114 x 500 mm)

Provedení	Vc. držáku	-	Vc. držáku	-
Rozměry Š x H x V mm	620 x 820 x 5	620 x 820 x 5	1220 x 820 x 5	1220 x 820 x 5
Obj. č.	61302001.19V	61302002.19V	61302003.19V	61302004.19V

Nákladní pojistka



- Podložka pro zajištění nákladu pro podložení nákladu
- Hodnota klouzavého trení podle směrnice VDI 2700 se zkušebními certifikátem DEKRA
- Se sníženou vznetlivostí podle EN 13501
- Protismyková, tvarově stálá, pevná, nepropustná pro kapaliny, odolná vůči oleji a mastnotě, prátelná do 60°C
- Barva: antracitová šedá (RAL 7016)
- Volitelně s nástřcným držákem z eloxovaného hliníku (160 x 45 x 160 mm)

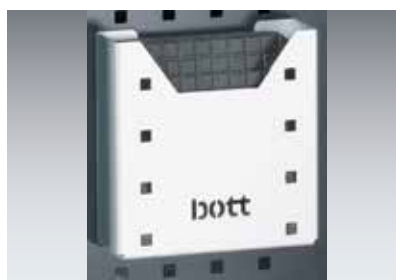

Provedení	Vc. držáku	-
Obalová jednotka	6	6
Rozměry Š x H x V mm	160 x 45 x 160	152 x 152 x 5
Obj. č.	61302006.19V	61302007.19V

upevňovací místo - konstrukce



- Umožňuje rychlé a jednoduché zajištění nákladu
- K namontování na vestavby do vozidla bott vario3, vhodné pro T-drážky na bott vario3 boční díl a mnohé systémové konstrukční díly
- S Airline děrováním -oo- pro upevňovací popruhy s fitinkou

Rozměry Š x H x V mm	29 x 16 x 112
Obj. č.	72610028.19V

Zajištění nákladu

C-Lash vázací popruh

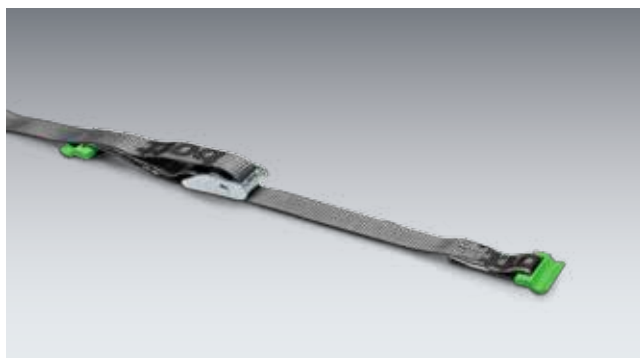

- Umožňuje rychlé a jednoduché zajištění nákladu
- K namontování na vestavby do vozidla bott vario3, z boku na bott vario3 boční díl
- Rozsah dodávky:
 - 1x upevňovací popruh (-C-) s popruhem se svěrkovým uzávěrem
 - 2x samostatný upevňovací bod (-C-) nástavby
 - bott popruh antracitově šedý
 - Šířka popruhu 25 mm

Provedení	vázací popruh C-Lash stavba	vázací popruh C-Lash stavba
Délka popruhu mm	1000	2500
Pevný konec mm	100	100
Nosnost daN	100	100
Obj. č.	72610034.19V	72610035.19V

Provedení	vázací popruh C-Lash instala	vázací popruh C-Lash instala
Délka popruhu mm	1000	2500
Pevný konec mm	100	100
Nosnost daN	100	100
Obj. č.	72610030.19V	72610031.19V

Provedení	vázací popruh C-Lash mezileh	vázací popruh C-Lash mezileh
Délka popruhu mm	1000	2500
Pevný konec mm	100	100
Nosnost daN	100	100
Obj. č.	72610041.17V	72610042.17V

Provedení	Upínací popruh s C-Lash a svorkou	Upínací popruh s C-Lash a svorkou	Upínací popruh s C-Lash a svorkou
Délka popruhu mm	700	1000	2500
Pevný konec mm	100	100	100
Nosnost daN	50	50	50
Obj. č.	62626099.19V	62626095.19V	62626096.19V

Upínací popruh s automatickým navíječem



- Pro rychlé a snadné zajištění nákladu
- Provedení s fitinkou bez pevného konce, pro našroubování na vestavbu do vozidla
- Popruh v černé barvě
- Šířka popruhu 25 mm
- Délka popruhu 2000 mm

Provedení	Hák – hák	Fitinka – k přišroubování	Fitinka – fitinka
Pevný konec mm	200	–	200
Nosnost daN	125	125	125
Obj. č.	62626062.90	62626061.90	62626065.90



Zajištění nákladu

kotevní žlab



- Ocelový plech, pozinkovaný
- Pro zapuštění do přídavné podlahy
- Vc. upevňovacího materiálu

Provedení	zátěžový žlab	zátěžový žlab
Rozměry Š x H x V mm	104 x 70 x 12	145 x 100 x 17
Obj. č.	63003033.51V	63003034.51V



Upínací popruh s háčkem a západkou



- Antracitově šedý bott popruh
- Univerzální háky pro upevňovací a zátěžová oka
- Šířka popruhu 25 mm

Délka popruhu mm	3000	5000
Pevný konec mm	130	500
Nosnost daN	400	650
Obj. č.	62626067.19V	62626033.19V

Upínací popruhy se širokým popruhem



- Antracitově šedý bott popruh
- Šířka popruhu 50 mm

Provedení	Drátěný hák	Karabinka
Délka popruhu mm	5000	5000
Pevný konec mm	500	500
Nosnost daN	750	750
Obj. č.	62626089.19	62626091.19

Zajištění nákladu

Kroužkový řemen se svorkou



- Antracitově šedý bott popruh
- Šírka popruhu 25 mm

Délka popruhu mm	1000	2500
Nosnost daN	300	300
Obj. č.	62626037.19V	62626039.19V



Upínací popruh s karabinkou



- Antracitově šedý bott popruh
- Šírka popruhu 25 mm

Provedení	Rácna	Rácna	Rácna
Délka popruhu mm	2500	3500	5000
Pevný konec mm	250	500	500
Nosnost daN	650	650	650
Obj. č.	62626075.19	62626076.19	62626077.19

Provedení	Sverka	Sverka	Sverka
Délka popruhu mm	2500	3500	5000
Pevný konec mm	250	500	500
Nosnost daN	150	150	150
Obj. č.	62626081.19	62626082.19	62626083.19



Příslušenství

Mobilní pracoviště

Uschování a
upevnění drobných
dílů

Vždy dokonale
zorganizováno



Možnosti pro každou potřebu

Na následujících stranách naleznete mnoho praktických pomůcek pro svou každodenní práci se servisním vozidlem a také pro skladování a organizování vybavení a materiálu. Abyste se svou vestavbou do vozidla bott vario³ mohli pracovat plynule a spolehlivě. Kromě toho pak nebudete nepříjemně překvapeni při policejní kontrole. Strážci pořádku velmi rádi udělují pokuty za nedbale zajištěný náklad. Právem: Neboť ten ohrožuje nejen pasažéry vozidla, nýbrž i ostatní účastníky provozu.

V našem programu naleznete pro každou speciální potřebu širokou nabídku prvků, s nimiž bezpečně upevníte své vybavení jakéhokoli druhu a rozměru a zároveň k němu budete mít snadný a rychlý přístup.

Příslušenství

Sklopná pracovní deska



- Pro zpracování materiálu z mimo vozidla
- Pracovní deska z bukového multiplexu, vícevrstvý, křížově lepený, olejovaný
- Vhodná pro svěraky do šířky čelistí max. 125 mm

Provedení	Bez svěraku	Vč. svěraku se šířkou čelistí 125mm	Vč. otočného talíře a svěraku se šířkou čelistí 125mm
Rozměry Š x H x V mm	125 x 285 x 895	220 x 285 x 895	240 x 285 x 895
Obj. č.	71220042.19V	71220043.19V	71220044.19V



Sada plynových lahví s pásem



- Pro bezpečnou přepravu lahví se stlačeným plynem
- Délka popruhu 1000 mm
- Nosnost do 500 daN



Provedení	s 1 upevňovací lištou a 1 popruhem s ráčnovým uzávěrem	s 1 upevňovací lištou a 1 popruhem s ráčnovým uzávěrem	s 1 upevňovací lištou a 1 popruhem s ráčnovým uzávěrem
Pro systémovou hloubku mm	264	376	488
Rozměry Š x H x V mm	21 x 264 x 46	21 x 376 x 46	21 x 488 x 46
Obj. č.	72615001.19V	72615002.19V	72615003.19V

Provedení	s 2 upevňovacími lištami a 2 popruhy s ráčnovým uzávěrem	s 2 upevňovacími lištami a 2 popruhy s ráčnovým uzávěrem	s 2 upevňovacími lištami a 2 popruhy s ráčnovým uzávěrem
Pro systémovou hloubku mm	264	376	488
Rozměry Š x H x V mm	21 x 264 x 46	21 x 376 x 46	21 x 488 x 46
Obj. č.	72615004.19V	72615005.19V	72615006.19V

Příslušenství

Ventilační prvek pro podlahu vozidla



- Pro odvětrání ve stropní a boční části vozidla při transportu lahví se stlačeným plynem
- Plast: antracit
- Pro otvor Ø 54 mm
- Bez omezení pro mytí vozidla v mycí lince
- Vc. upevňovací svěrky
- S atestem DEKRA



Provedení	Odvětrání do podlahy
Rozměry Š x H x V mm	110 x 110 x 100
Obj. č.	63502055.19V

Možnosti pro každou potřebu



Ventilační prvek pro podlahu vozidla



- Pro odvětrání v podlahové části vozidla při transportu lahví se stlačeným plynem
- Ocelový plech, pozinkovaný
- S plechem pro odvod vody a pruduchem
- Nutný otvor 130 x 130 mm

Rozměry Š x H x V mm	164 x 164 x 80
Obj. č.	08032021

Ventilační prvek pro stranu vozidla a střechu



- Pro odvětrání ve stropní a boční části vozidla při transportu lahví se stlačeným plynem
- Plast: antracit
- Pro otvor Ø 54 mm
- Bez omezení pro mytí vozidla v mycí lince
- Vc. upevňovací svěrky
- S atestem DEKRA



Provedení	Odvětrání do boku
Rozměry Š x H x V mm	94 x 140 x 40
Obj. č.	63502054.19V

Příslušenství

Ventilační prvek pro stranu vozidla a střechu



- Pro odvětrání ve stropní a bocní části vozidla při transportu lahví se stlačeným plynem
- Černý plast
- Pro podélný otvor 76 x 216 mm
- Bez omezení pro mytí vozidla v mycí lince

Rozměry Š x H x V mm	205 x 355 x 50
Obj. č.	80833215.10V

Skříň na plynově lašky



- Ergonomická obsluha díky tabláru pro plynové lahve s plným výsuvem
- Bezpečné zajištění plynové láhve díky integrované kolejnici zajištění nákladu (-oo-)
- Předpisové uskladnění a přeprava díky ventilačnímu otvoru na dně skříně a těsnění dveří po obvodu
- K namontování do systémového pole vestavby do vozidla bott vario3

Rozměry Š x H x V mm	590 x 366 x 800
Obj. č.	70001001.19V

Schránka



- Eloxovaný hliník
- K uložení dokumentů nebo jiného vybavení

Provedení	Dlouhé díly	Dlouhé díly	Schrána na lékárníčku DIN	DIN A4 na výšku	DIN A4 šikmo
Od systémové hloubky mm	264	264	264	264	376
Rozměry Š x H x V mm	114 x 114 x 500	76 x 76 x 500	175 x 93 x 230	215 x 85 x 275	256 x 300 x 300
Obj. č.	62530004.97V	62530005.97V	62530003.97V	62530001.97V	62530006.97V



Příslušenství

Kapsa na popruh



- Ideální pro vozidla s bott vario3 interiérem vozidla



Rozměry Š x H x V mm

300 x 0 x 265

Obj. č.

14014066



Možnosti pro každou potřebu

bott vario CarOffice



- Praktická možnost ukládání kancelářského materiálu
- Postará se o pořádek na sedadle spolujezdce
- Se dvěma nástrčnými držáky na prospekty, katalogy a ostatní dokumenty
- Rychle odstranitelný úložný box na drobné díly
- Sklopná neklouzavá psací podložka s magnetickým držákem a integrovaným držákem láhve
- Snadné a bezpečné upevnění na sedadlo spolujezdce prostřednictvím bezpečnostního pásu a proměnlivě nastavitelného adaptéru na operku hlavy



Rozměry Š x H x V mm	340 x 520 x 690
Obj. č.	63003098.19V

držák dokumentů



- Lehký nasazovací držák z plastu k uchycení podkladu, prospektu a malý poradacu na dokumenty
- Příčný formát DIN A4
- Vc. popisovací spony pro barevné kódování
- Rozmístění otvoru sladené s rastrem perfo otvoru v bott vario3 bočních dílů, pro rychlou montáž bez vrtání

Provedení	Příčný formát DIN A4
Od systémové hloubky mm	376
Rozměry Š x H x V mm	340 x 100 x 213
Obj. č.	14014028.19

Příslušenství

Univerzální držák pro ochranné přilby



- Univerzálně nastavitelný pro různé velikosti a tvary
- Optimalizovaný pro montáž na bott vario3 boční díly nebo perfo děrované desky
- Materiál: Eloxovaný hliník

Rozměry Š x H x V mm

256 x 0 x 281

Obj. č.

63003130.97

TiltBox



- Pro montáž na perfo děrované desky a bott vario3 bocní díl
- Vc. 1 dělicí stěny, nosnost do 4 kg



Provedení	TiltBox	TiltBox	Dělicí stěna TiltBox
Obalová jednotka	1	8	1
Rozměry Š x H x V mm	304 x 147 x 196	304 x 147 x 196	3 x 106 x 171
Obj. č.	14014060.19V	14014063.19V	14014065

Příslušenství

bott vario3 kruhový držák šikmý

- Vhodný pro vestavby do vozidla bott vario3 k namontování na SLF
- Ocelový plech povrchově upravený práškovým lakem
- Barva: antracitová šedá (RAL 7016)



Provedení	Pro plechovky do max. Ø 68mm
Obalová jednotka	1 ks se 3 obrázky
Rozměry Š x H x V mm	100 x 230 x 159
Obj. č.	72530003.19V

bott vario3 kruhový držák šikmý

- Vhodný pro vestavby do vozidla bott vario3 k namontování na SLF
- Ocelový plech povrchově upravený práškovým lakem
- Barva: antracitová šedá (RAL 7016)



Provedení	Pro kartuše do max. Ø 50mm
Obalová jednotka	1 ks se 4 obrázky
Rozměry Š x H x V mm	100 x 230 x 159
Obj. č.	72530002.19V

Úložná schránka pro boční panel



- K uskladnění drobných dílů a spotřebního materiálu
- Vhodný pro vestavby do vozidla bott vario3 k namontování na bott vario3 boční díl
- včetně Montážní materiál
- Ocelový plech povrchově upravený práškovým lakem
- Barva: antracitová šedá (RAL 7016)

Provedení		
Pro systémovou hloubku mm	376	488
Rozměry Š x H x V mm	100 x 376 x 100	100 x 488 x 100
Obj. č.	73003002.19V	73003003.19V

Příslušenství

Držák se 2 pylony



- Nástrčný držák z eloxovaného hliníku
- Pro montáž na bott vario3 bočních dílů
- 2 pylony s blikajícím a stálým světlem
- Rozměry pylonu š x h x v: 280 x 280 x 500 mm
- Vc. vaku na uložení



Od systémové hloubky mm	376
Rozměry Š x H x V mm	300 x 132 x 310
Obj. č.	63003122.97V

Skládací vana



- Záchytný objem 30 litrů
- Malá potřeba místa ve složeném stavu
- Rychlé postavení pomocí suchých zipů
- Velice stabilní díky integrovaným zesilovacím deskám
- Nepropustná pro kapaliny a odolná proti různým chemikáliím a olejům
- Ideální též jako okamžité opatření při úniku oleje ze stavebních, zemědělských nebo lesních strojů nebo při jiných netěsnostech
- Nástrčný držák z eloxovaného hliníku k namontování na bott vario3 boční díl

Provedení	s nástrčný držák
Od systémové hloubky mm	488
Rozměry Š x H x V mm	437 x 43 x 600
Obj. č.	72530021.97V

Držák kufru pro Systainer³ Organizer a varioCase 84



- Ocelový plech lakovaný
- Barva: antracitová šedá (RAL 7016)

Provedení	Držák kufru
Od systémové hloubky mm	376
Rozměry Š x H x V mm	100 x 371 x 0
Obj. č.	72103032.19V

Box box s bottboxy pro vozidla



- Pro montáž přímo na dělicí stěnu vozidla nebo na perforovanou desku
- Vana na boxy z hliníku
- Vc. 7x bott boxu M1

Rozměry Š x H x V mm	920 x 128 x 67
Obj. č.	62533403.19V

Příslušenství

Držák vodováhy



- Pro přepravu dlouhých dílů, jako jsou vodováhy nebo srovnávací latě
- K namontování na vany bott vario3 a vany pro dlouhé díly
- S upínací páskou a upevňovacími šrouby
- Obalová jednotka 2
- Ocelový plech povrchově upravený práškovým lakem
- Barva: antracitová šedá (RAL 7016)

Rozměry Š x H x V mm	94 x 32 x 58
Obj. č.	73508001.19V

Držák



- Pro bezpečné nastoupení do vozidla
- Pro montáž v oblasti posuvných nebo zadních dveří
- Rozteč otvoru 408 mm
- Barvy: žlutozelená (RAL 6018) antracitová šedá (RAL 7016)



Provedení	žlutozelená	antracitová šedá
Rozměry Š x H x V mm	40 x 75 x 435	40 x 75 x 435
Obj. č.	80701007.17	80701007.19



Příslušenství

Držák hadic



- Pro uložení hadic a kabel
- Z hliníkového odlitku

Provedení	Držák na hadice S	Držák na hadice M	Držák na hadice L	Držák na hadice X
Od systémové hloubky mm	264	264	376	376
Rozměry Š x H x V mm	190 x 70 x 145	265 x 105 x 200	350 x 145 x 255	415 x 190 x 305
Obj. č.	14050001	14050002	14050003	14050004

Držák kanistrů



- Určeno pro plastový kanystr 5 l nebo 10 l, příp. kanystr z ocelového plechu 20 l
- Na kanystr 5 l: z eloxovaného hliníku
- Pro kanystr 10 l, resp. 20 l: z ocelového plechu povrchově upraveného práškovým lakem RAL 7016
- Vc. popruhu se svěrkovým uzávěrem pro zajištění kanystru při jízdě

Provedení	1x 5 l	1x 10 l / 20 l	3x 10 l / 20 l
Rozměry Š x H x V mm	163 x 311 x 215	173 x 342 x 243	518 x 342 x 243
Obj. č.	63003007.97V	63003008.19V	63003009.19V

Transportní vůz



- Stabilní konstrukce z hliníku a plastu
- Převážná plošina cca. Š 490 x H 270 mm
- Kola a převážná plošina sklopná / Výsuvná posuvná rukojet
- Vc. gumového upínacího pásu pro fixaci přepravovaného nákladu
- Maximální nosnost 125 kg

Rozměry Š x H x V mm	490 x 60 x 755
Obj. č.	63003026.90V

Držák transportního vozu



- Vhodná pro bott přepravní vozík
- K montáži na dělicí stěny vozidla a bott vario3 boční díly
- Vc. upevňovacího materiálu
- Materiál: Ocelový plech
- Barva: antracitová šedá (RAL 7016)

Provedení	Držák přepravního vozíku
Od systémové hloubky mm	488
Rozměry Š x H x V mm	500 x 72 x 80
Obj. č.	63502064.19V

Příslušenství

Dlouhá vana



- Pro skladování a přepravu dlouhých dílů
- Umožňuje pohodlné nakládání a vykládání zvenku, bez nutnosti vstupu do vozidla
- Lze kombinovat s upevňovacím popruhem C-Lash (-C-) se samostatným upevňovacím bodem (-C-) vestavby pro optimální zajištění nákladu
- Délka se dá plynule nastavit
- Výška: 100 mm
- Nosnost: 30 kg

max. číslo Jednopolohovací bod (-C-) instalace	4	5	7	10
Systémovou hloubku mm	264	264	264	264
Rozměry Š x H x V mm	2046 x 264 x 100	2158 x 264 x 100	2158 x 264 x 100	3614 x 264 x 100
Obj. č.	72533172.97V	72533173.97V	72533174.97V	72533175.97V

max. číslo Jednopolohovací bod (-C-) instalace	4	5	7
Systémovou hloubku mm	376	376	376
Rozměry Š x H x V mm	2046 x 376 x 100	2158 x 376 x 100	2158 x 376 x 100
Obj. č.	72533176.97V	72533177.97V	72533178.97V



Podlaha s plným prodloužením

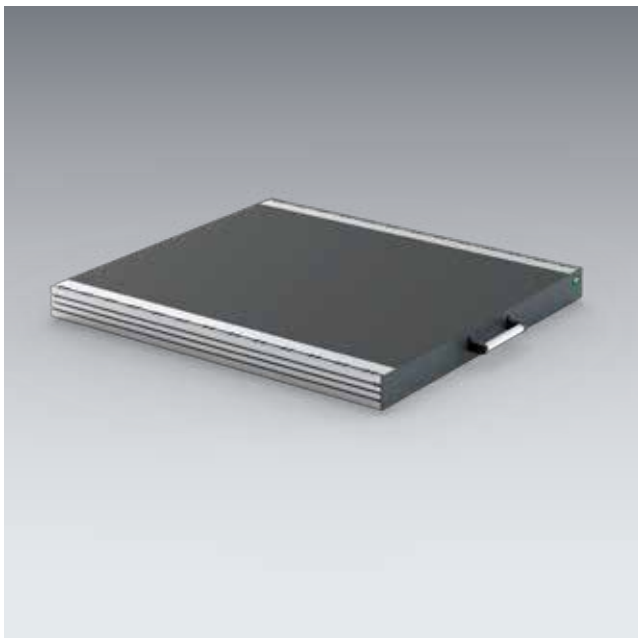

- Vysokozátěžový lehce jdoucí výsuv o nosnosti 200 kg
- Ergonomický přístup k nákladu díky 100% plnému výsuvu
- Aretace v otevřeném stavu umožňuje jednoduchou nakládku a vykládku těžkých a objemných předmětů
- Flexibilní zajištění nákladu díky oboustranně integrovaným kolejničím k zajištění nákladu s profilem Airline
- Jednoduchá a bezpečná obsluha velkým a ergonomickým madlem
- Robustní konstrukce z lehkého hliníku a stabilního ocelového plechu, s protiskluzovou plastovou deskou
- Muže se montovat přímo na podlahu vozidla
- Výška 101 mm

Šířka mm	492	492	492
Hloubka mm	716	940	1388
Rozměry ložné plochy Š x H mm	420 x 622	420 x 846	420 x 1294
Obj. č.	71220021.19V	71220022.19V	71220023.19V

Šířka mm	716	716	716
Hloubka mm	716	940	1388
Rozměry ložné plochy Š x H mm	646 x 622	646 x 846	646 x 1294
Obj. č.	71220024.19V	71220025.19V	71220026.19V

Šířka mm	940	940	940
Hloubka mm	716	940	1388
Rozměry ložné plochy Š x H mm	870 x 622	870 x 846	870 x 1294
Obj. č.	71220027.19V	71220028.19V	71220029.19V

Šířka mm	1164	1164	1164
Hloubka mm	716	940	1388
Rozměry ložné plochy Š x H mm	1094 x 622	1094 x 846	1094 x 1294
Obj. č.	71220030.19V	71220031.19V	71220032.19V

Členění zásuvek

Dělicí a zasunovací stěny

Boxy

Bezpečné a přehledné
skladování i těch
nejmenších dílů



Už žádné hledání

Zásuvky ve vestavbě do vozidla bott vario³ perfektně zorganizují váš materiál. Postarají se o potřebný přehled o nářadí a drobných dílech a tyto bezpečně uloží. V nákladním prostoru díky tomu nebude nic poletovat ani při neklidné jízdě. Umístěte zásuvky jednoduše tam, kde máte nejlepší přístup a odkud musíte rychle brát materiál. Odolné výsuvy s lehkým chodem poskytují vysokou nosnost až 70 kilogramů.

Poskytneme vám různé možnosti pro členění zásuvek ve vnitřním prostoru. Dělicí a zasunovací stěny uspořádají zásuvku pro přehledný pořádek. Boxy na drobné díly to umožňují také, nají ale kromě toho výhodu, že je můžete vyjmout celé i s obsahem. Díky tomu máte stále všechno při ruce. Můžete si boxy na drobné díly popsat, tak abyste měli stále přehled o obsahu.

Členění zásuvek



Dělicí a zasunovací stěny

- Přírodní hliník
- Každá dělicí/zasunovací stěna se 2 držáky
- Výška 68 mm pro výšku zásuvky 100/125 mm
- Výška 118 mm pro výšku zásuvky od 150 mm



Boxy

- k individuálnímu členění zásuvky
- Zaoblené rohy pro snadné vyjmutí malých dílů
- možnost vyjmutí jednotlivých boxů
- Barva: světle šedá (RAL 7035)
- Výška 68 mm

Členění zásuvek



Další řešení

- Pěnové vložky pro cenné nástroje
- Úložné vany
- Vložky pro zásuvky

Systemer³

Propojené pracovní světy

Spojuje dílnu, servisní vozidla a staveniště

Perfektně integrováno

Stohovatelné

Ovládání jednou rukou



Systemainer³ spojuje

Pomocí praktického a robustního systémového kufru přehledně zorganizujete drobné díly a spotřební materiál. Pomocí Systemainer³ vše pohodlně a bezpečně přepravíte na místo nasazení. Ve vestavbě do vozidla lze zasunout kufrы jako zásuvky do vhodných vodicích kolejnic. I pro provozní vestavby bott jsou k dispozici příslušné zásuvkové lišty, takže Systemainer³ můžete jak v dílně, tak i servisním vozidle perfektně a přehledně umístit.

Systemainer³ široce používaný standard na trhu, který se dá ideálně integrovat do vestavby do vozidla bott vario3. Společnosti Festool, Tanos a bott společně vyvinuly koncept mobility, aby mohly nabízet dokonalý servisní kufr. Kufrы jsou stohovatelné a mohou se pospojovat. Kromě toho nabízí Systemainer³ možnost označit obsah na přední straně nálepkou ve formátu šekové karty

Kufrové systémy



- Široké spektrum produktů a bohaté příslušenství je zárukou optimálního řešení pro všechny aplikace.
- Snadná integrace do vestavb bott vario3 ve vozidlech a dílenského vybavení bott díky postrannímu uchycení vodicích lišt.
- Řádné a přehledné skladování přístrojů, drobných dílů a spotřebního materiálu umožňuje efektivní práci.
- Maximální mobilita na stavbě a v provozu.
- Všechny kufrы velikosti M jsou optimálně dimenzovány pro bott vario3 se systémovou šířkou 478-4, kufrы velikosti L pro bott vario3 se systémovou šířkou 590-5.
- Ideální v kombinaci s kufříkovým stolem bott vario3. Plný výsuv umožňuje efektivní a neomezený přístup k obsahu kufru, aniž by bylo nutné vytáhnout kufr z vestavby do vozidla.



Systainer³

- Praktický a robustní systémový kufr pro bezpečné a řádné skladování a přepravu drobných dílů a spotřebního materiálu
- T-Loc jako ústřední ovládací prvek: Otevírání, zavírání a spojování pouhým jedním otočením
- Možnost označení pomocí 2 příhrádek na zásuvné kartičky v čele normovaného formátu
- Stahovatelné a spojitelné se všemi dalšími výrobky Systainer
- Nosnost (jednoduchá): 20 kg
- Nosnost (ve stavu spojení): 40 kg
- Materiál: ABS



Systainer³ Organizer

- Kvalitní servisní kufr z lehkého hliníku nebo odolného ocelového plechu
- Univerzální využití díky bohatému příslušenství
- Bezpečnost díky automatickému uzavření při zaklopení víka
- Nosnost: 20 kg



bott varioCase

- Lehký a kvalitní servisní kufr k individuálnímu osazení
- snadná integrace do vestaveb vozidel bott vario3 a dílenského vybavení bott díky postrannímu uchycení pro vodící lišty
- Bezpečnost díky automatickému uzavření při zaklopení víka
- Nosnost: 20 kg
- Materiál: eloxovaný hliník

Kufrové systémy Systainer³ M

Systainer³ M Prázdné pouzdro pro individuální montáž



- praktický a robustní systémový kufr pro bezpečné a řádné skladování, také pro přepravu přístrojů, ručního nářadí, drobných dílů a spotřebního materiálu
- snadná integrace do vestaveb vozidel bott vario3 a dílenského vybavení bott díky postrannímu uchycení pro vodící lišty
- T-LOC jako ústřední ovládací prvek: Otevírání, zavírání, spojování pouhým jedním otočením
- Možnost označení pomocí 2 přihrádek na zásuvné kartičky v čele normovaném formátu
- Stahovatelné a spojitelné se všemi dalšími výrobky Systainer
- nosnost (jednoduchá): 20 kg
- nosnost (ve stavu spojení): 40 kg
- Materiál: ABS



Označení	Systainer ³ M 112	Systainer ³ M 137	Systainer ³ M 187
Provedení	popruh	popruh	popruh
Vybavení	Prázdné	Prázdné	Prázdné
Rozměry Š x H x V mm	396 x 296 x 112	396 x 296 x 137	396 x 296 x 187
Obj. č.	72520003.19V	72520004.19V	72520005.19V



Označení	Systainer ³ M 237	Systainer ³ M 337	Systainer ³ M 437
Provedení	Vysouvací pomůcka	Vysouvací pomůcka	Vysouvací pomůcka
Vybavení	Prázdné	Prázdné	Prázdné
Rozměry Š x H x V mm	396 x 296 x 237	396 x 296 x 337	396 x 296 x 437
Obj. č.	72520006.19V	72520007.19V	72520008.19V

Systainer³ M 112 s univerzální vložkou



- praktický a robustní systémový kufr pro bezpečné a řádné skladování, také pro přepravu drobných dílů a spotřebního materiálu
- Vybavený univerzální vložkou se 10 různě velkými přihrádkami a vložkou víka
- snadná integrace do vestaveb vozidel bott vario3 a dílenského vybavení bott díky postrannímu uchycení pro vodící lišty
- T-LOC jako ústřední ovládací prvek: Otevírání, zavírání, spojování pouhým jedním otočením
- Možnost označení pomocí 2 přihrádek na zásuvné kartičky v čele normovaném formátu
- Stahovatelné a spojitelné se všemi dalšími výrobky Systainer
- nosnost (jednoduchá): 20 kg
- nosnost (ve stavu spojení): 40 kg
- Materiál: ABS

Označení	Systainer ³ M 112
Vybavení	univerzální vložka se 10 přihrádkami
Rozměry Š x H x V mm	396 x 296 x 112
Obj. č.	72520027.19V



Kufrové systémy Systainer³ M

Systainer³ M s rozdělovačem prostoru

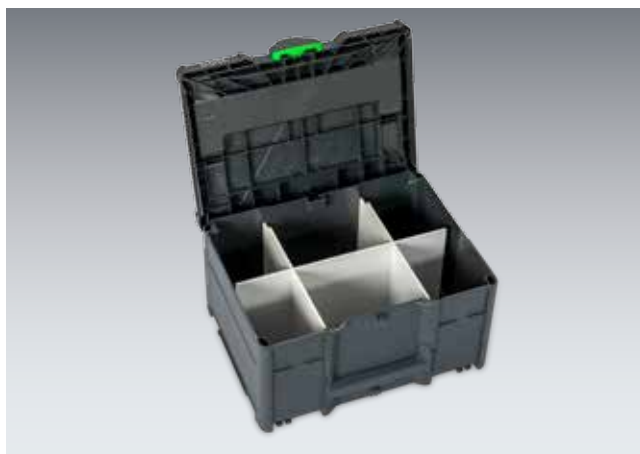

- praktický a robustní systémový kufr pro bezpečné a řádné skladování, také pro přepravu ručního nářadí, drobných dílů a spotřebního materiálu
- Vybavený sadou rozdělovacích vložek, k rozdělení kufru až do 6 stejně velkých přihrádek
- snadná integrace do vestaveb vozidel bott vario3 a dílenského vybavení bott díky postrannímu uchycení pro vodící lišty
- T-LOC jako ústřední ovládací prvek: Otevírání, zavírání, spojování pouhým jedním otočením
- Možnost označení pomocí 2 přihrádek na zásuvné kartičky v čele normovaném formátu
- Stahovatelné a spojitelné se všemi dalšími výrobky Systainer
- nosnost (jednoduchá): 20 kg
- nosnost (ve stavu spojení): 40 kg
- Materiál: ABS

Označení	Systainer ³ M 237	Systainer ³ M 337	Systainer ³ M 437
Provedení	Vysouvací pomůcka	Vysouvací pomůcka	Vysouvací pomůcka
Vybavení	Sada rozdělovacích vložek	Sada rozdělovacích vložek	Sada rozdělovacích vložek
Rozměry Š x H x V mm	396 x 296 x 237	396 x 296 x 337	396 x 296 x 437
Obj. č.	72520047.19V	72520048.19V	72520049.19V



Systainer³ M s vložkou mřížky



- praktický a robustní systémový kufr pro bezpečné a řádné skladování , také pro přepravu ručního nářadí, drobných dílů a spotřebního materiálu
- vybavený vypodloženým dnem, rastrovou vložkou (25 mm rastr) a vypodloženým víkem k utváření individuálních vrstev
- snadná integrace do vestaveb vozidel bott vario3 a dílenského vybavení bott díky postrannímu uchycení pro vodící lišty
- T-LOC jako ústřední ovládací prvek: Otevírání, zavírání, spojování pouhým jedním otočením
- Možnost označení pomocí 2 přihrádek na zásuvné kartičky v čele normovaném formátu
- Stahovatelné a spojitelné se všemi dalšími výrobky Systainer
- nosnost (jednoduchá): 20 kg
- nosnost (ve stavu spojení): 40 kg
- Materiál: ABS

Označení	Systainer ³ M 112	Systainer ³ M 137	Systainer ³ M 187
Provedení	popruh	popruh	popruh
Vybavení	1x křížové čalounění dna 1x rastrová vložka 1x vypodložené víko	1x vypodložené dno 2x rastrová vložka 1x vypodložené víko	1x vypodložené dno 4x rastrová vložka 1x vypodložené víko
Rozměry Š x H x V mm	396 x 296 x 112	396 x 296 x 137	396 x 296 x 187
Obj. č.	72520038.19V	72520039.19V	72520040.19V

Označení	Systainer ³ M 237	Systainer ³ M 337	Systainer ³ M 437
Provedení	Vysouvací pomůcka	Vysouvací pomůcka	Vysouvací pomůcka
Vybavení	1x vypodložené dno 6x rastrová vložka 1x vypodložené víko	1x vypodložené dno 10x rastrová vložka 1x vypodložené víko	1x vypodložené dno 14x rastrová vložka 1x vypodložené víko
Rozměry Š x H x V mm	396 x 296 x 237	396 x 296 x 337	396 x 296 x 437
Obj. č.	72520041.19V	72520042.19V	72520043.19V

Kufrové systémy Systainer³ M

Systainer³ M s rozprašovačem



- praktický a robustní systémový kufr pro bezpečné a řádné skladování , také pro přepravu sprejových nádob
- Vybavený vložkou pro nádoby se spreji z EPP, pro 14 nádob s max. průměrem 69 mm
- snadná integrace do vestaveb vozidel bott vario3 a dílenského vybavení bott díky postrannímu uchycení pro vodící lišty
- T-LOC jako ústřední ovládací prvek: Otevírání, zavírání, spojování pouhým jedním otočením
- Možnost označení pomocí 2 přihrádek na zásuvné kartičky v čele normovaném formátu
- Stahovatelné a spojitelné se všemi dalšími výrobky Systainer
- nosnost (jednoduchá): 20 kg
- nosnost (ve stavu spojení): 40 kg
- Materiál: ABS



Označení	Systainer ³ M 337	Systainer ³ M 437
Provedení	Vysouvací pomůcka	Vysouvací pomůcka
Vybavení	Vložka pro nádoby se spreji	Vložka pro nádoby se spreji
Rozměry Š x H x V mm	396 x 296 x 337	396 x 296 x 437
Obj. č.	72520029.19V	72520030.19V



Systainer³ M s vložkou na kartuše



- praktický a robustní systémový kufr pro bezpečné a řádné skladování, také pro přepravu kartuší
- Vybavený vložkou pro kartuše z EPP, pro 22 kartuší s max. průměrem 51 mm a 15 hroty kartuší
- snadná integrace do vestaveb vozidel bott vario3 a dílenského vybavení bott díky postrannímu uchycení pro vodící lišty
- T-LOC jako ústřední ovládací prvek: Otevírání, zavírání, spojování pouhým jedním otočením
- Možnost označení pomocí 2 přihrádek na zásuvné kartičky v čele normovaném formátu
- Stahovatelné a spojitelné se všemi dalšími výrobky Systainer
- nosnost (jednoduchá): 20 kg
- nosnost (ve stavu spojení): 40 kg
- Materiál: ABS



Označení	Systainer ³ M 337	Systainer ³ M 437
Provedení	Vysouvací pomůcka	Vysouvací pomůcka
Vybavení	Vložka pro kartuše	Vložka pro kartuše
Rozměry Š x H x V mm	396 x 296 x 337	396 x 296 x 437
Obj. č.	72520031.19V	72520032.19V



Kufrové systémy Systainer³ L

Systainer³ L Prázdné pouzdro pro individuální montáž



- praktický a robustní systémový kufr pro bezpečné a řádné skladování, také pro přepravu přístrojů, ručního nářadí, drobných dílů a spotřebního materiálu
- snadná integrace do vestaveb vozidel bott vario3 a dílenského vybavení bott díky postrannímu uchycení pro vodící lišty
- T-LOC jako ústřední ovládací prvek: Otevírání, zavírání, spojování pouhým jedním otočením
- Možnost označení pomocí 2 přihrádek na zásuvné kartičky v čele normovaném formátu
- Stahovatelné a spojitelné se všemi dalšími výrobky Systainer
- nosnost (jednoduchá): 20 kg
- nosnost (ve stavu spojení): 40 kg
- Materiál: ABS



Označení	Systainer ³ L 137	Systainer ³ L 187	Systainer ³ L 237
Provedení	popruh	popruh	Vysouvací pomůcka
Vybavení	Prázdné	Prázdné	Prázdné
Rozměry Š x H x V mm	508 x 296 x 137	508 x 296 x 187	508 x 296 x 237
Obj. č.	72520009.19V	72520010.19V	72520011.19V

Systainer³ L 137 s univerzální vložkou



- praktický a robustní systémový kufr pro bezpečné a řádné skladování , také pro přepravu drobných dílů a spotřebního materiálu
- Vybavený univerzální vložkou se 6 různě velkými přihrádkami a vložkou víka
- snadná integrace do vestaveb vozidel bott vario3 a dílenského vybavení bott díky postrannímu uchycení pro vodící lišty
- T-LOC jako ústřední ovládací prvek: Otevírání, zavírání, spojování pouhým jedním otočením
- Možnost označení pomocí 2 přihrádek na zásuvné kartičky v čele normovaném formátu
- Stahovatelné a spojitelné s mnoha dalšími výrobky Systainer
- nosnost (jednoduchá): 20 kg
- nosnost (ve stavu spojení): 40 kg
- Materiál: ABS

Označení	Systainer ³ L 137
Vybavení	univerzální vložka se 6 přihrádkami
Rozměry Š x H x V mm	508 x 296 x 137
Obj. č.	72520028.19V



Kufrové systémy Systainer³ L

Systainer³ L s mřížkovanou vložkou



- praktický a robustní systémový kufr pro bezpečné a řádné skladování, také pro přepravu ručního nářadí, drobných dílů a spotřebního materiálu
- vybavený vypodloženým dnem, rastrovou vložkou (25mm rastr) a vypodloženým víkem k utváření individuálních vrstev
- snadná integrace do vestaveb vozidel bott vario3 a dílenského vybavení bott díky postrannímu uchycení pro vodící lišty
- T-LOC jako ústřední ovládací prvek: Otevírání, zavírání, spojování pouhým jedním otočením
- Možnost označení pomocí 2 přihrádek na zásuvné kartičky v čele normovaném formátu
- Stahovatelné a spojitelné s mnoha dalšími výrobky Systainer
- nosnost (jednoduchá): 20 kg
- nosnost (ve stavu spojení): 40 kg
- Materiál: ABS



Označení	Systainer ³ L 137	Systainer ³ L 187	Systainer ³ L 237
Provedení	popruh	popruh	Vysouvací pomůcka
Vybavení	1x vypodložené dno 2x rastrová vložka 1x vypodložené víko	1x vypodložené dno 4x rastrová vložka 1x vypodložené víko	1x vypodložené dno 6x rastrová vložka 1x vypodložené víko
Rozměry Š x H x V mm	508 x 296 x 137	508 x 296 x 187	508 x 296 x 237
Obj. č.	72520044.19V	72520045.19V	72520046.19V

Systainer³ Organizer Prázdné pouzdro pro individuální montáž



- praktický a robustní systémový kufr pro bezpečné a řádné skladování , také pro přepravu drobných dílů a spotřebního materiálu
- transparentní víko umožňuje pohled na obsah a minimalizuje doby hledání
- snadná integrace do vestaveb vozidel bott vario3 a dílenského vybavení bott díky postrannímu uchycení pro vodící lišty
- T-LOC jako ústřední ovládací prvek: Otevírání, zavírání, spojování pouhým jedním otočením
- Možnost označení pomocí 2 přihrádek na zásuvné kartičky v čele normovaném formátu
- Stahovatelné a spojitelné s mnoha dalšími výrobky Systainer
- Nosnost: 20 kg



Označení	Systainer ³ Organizer M 89	Systainer ³ Organizer L 89
Vybavení	Prázdné	Prázdné
Rozměry Š x H x V mm	396 x 296 x 89	508 x 296 x 89
Obj. č.	72520001.19V	72520002.19V



Kufrové systémy Systainer³ Organizer M + L

Systainer³ Organizer s boxy na malé díly



- praktický a robustní systémový kufr pro bezpečné a řádné skladování, také pro přepravu drobných dílů a spotřebního materiálu
- vybavený boxy na drobné díly
- transparentní víko umožňuje pohled na obsah a minimalizuje dobu hledání
- snadná integrace do vestaveb vozidel bott vario3 a dílenského vybavení bott díky postrannímu uchycení pro vodící lišty
- T-LOC jako ústřední ovládací prvek: Otevírání, zavírání, spojování pouhým jedním otočením
- Možnost označení pomocí 2 přihrádek na zásuvné kartičky v čele normovaném formátu
- Stahovatelné a spojitelné s mnoha dalšími výrobky Systainer
- Nosnost: 20 kg



Označení	Systainer ³ Organizer M 89	Systainer ³ Organizer M 89	Systainer ³ Organizer M 89
Vybavení	12 boxů	18 boxů	28 boxů
Rozměry Š x H x V mm	396 x 296 x 89	396 x 296 x 89	396 x 296 x 89
Obj. č.	72520021.19V	72520022.19V	72520023.19V



Označení	Systainer ³ Organizer L 89	Systainer ³ Organizer L 89	Systainer ³ Organizer L 89
Vybavení	13 boxů	20 boxů	33 boxů
Rozměry Š x H x V mm	508 x 296 x 89	508 x 296 x 89	508 x 296 x 89
Obj. č.	72520024.19V	72520025.19V	72520026.19V

varioCase M prázdný



- Lehký a kvalitní servisní kufr k individuálnímu osazení
- snadná integrace do vestaveb vozidel bott vario3 a dílenského vybavení bott díky postrannímu uchycení pro vodící lišty
- Bezpečnost díky automatickému uzavření při zaklopení víka
- Nosnost: 20 kg
- Materiál: eloxovaný hliník



Označení	varioCase M 84	varioCase M 135
Vybavení	Prázdné	Prázdné
Rozměry Š x H x V mm	396 x 337 x 84	396 x 337 x 135
Obj. č.	72511001.97V	72511003.97V

varioCase M prázdný



- robustní a kvalitní servisní kufr k individuálnímu osazení
- snadná integrace do vestaveb vozidel bott vario3 a dílenského vybavení bott díky postrannímu uchycení pro vodící lišty
- Bezpečnost díky automatickému uzavření při zaklopení víka
- Nosnost: 20 kg
- Materiál: ocelový plech s práškovým lakem
- Barva: antracitová šedá (RAL 7016)



Označení	varioCase M 84	varioCase M 135
Vybavení	Prázdné	Prázdné
Rozměry Š x H x V mm	396 x 337 x 84	396 x 337 x 135
Obj. č.	72511005.19V	72511007.19V

Kufrové systémy varioCase M

varioCase M s dělicími a zásuvnými stěnami



- lehký a kvalitní servisní kufr vybavený dělicími a zasunovacími stěnami
- k řádnému a přehlednému skladování nářadí a spotřebního materiálu
- snadná integrace do vestaveb vozidel bott vario3 a dílenského vybavení bott díky postrannímu uchycení pro vodící lišty
- Bezpečnost díky automatickému uzavření při zaklopení víka
- Nosnost: 20 kg
- Materiál: eloxovaný hliník



Označení	varioCase M 84	varioCase M 135
Vybavení	2x dělicí stěna / 5x zasunovací stěna	2x dělicí stěna / 5x zasunovací stěna
Rozměry Š x H x V mm	396 x 337 x 84	396 x 337 x 135
Obj. č.	72511013.97V	72511015.97V

varioCase Ms dělicími a zásuvnými stěnami



- robustní a kvalitní servisní kufr vybavený dělicími a zasunovacími stěnami
- k řádnému a přehlednému skladování nářadí a spotřebního materiálu
- snadná integrace do vestaveb vozidel bott vario3 a dílenského vybavení bott díky postrannímu uchycení pro vodící lišty
- Bezpečnost díky automatickému uzavření při zaklopení víka
- Nosnost: 20 kg
- Materiál: ocelový plech s práškovým lakem
- Barva: antracitová šedá (RAL 7016)



Označení	varioCase Ms 84	varioCase Ms 135
Vybavení	2x dělicí stěna / 5x zasunovací stěna	2x dělicí stěna / 5x zasunovací stěna
Rozměry Š x H x V mm	396 x 337 x 84	396 x 337 x 135
Obj. č.	72511014.19V	72511016.19V

varioCase M 84 se sortimentem boxů



- lehký a kvalitní servisní kufr vybavený boxy na drobné díly
- k řádnému a přehlednému skladování drobných dílů a spotřebního materiálu
- snadná integrace do vestaveb vozidel bott vario3 a dílenského vybavení bott díky postrannímu uchycení pro vodící lišty
- Bezpečnost díky automatickému uzavření při zaklopení víka
- Nosnost: 20 kg
- Materiál: eloxovaný hliník



Označení	varioCase M 84	varioCase M 84	varioCase M 84	varioCase M 84
Vybavení	11 boxů	17 boxů	24 boxů	32 boxů
Rozměry Š x H x V mm	396 x 337 x 84	396 x 337 x 84	396 x 337 x 84	396 x 337 x 84
Obj. č.	72511017.97V	72511018.97V	72511020.97V	72511021.97V

varioCase M 84 se sortimentem boxů



- robustní a kvalitní servisní kufr vybavený boxy na drobné díly
- k řádnému a přehlednému skladování drobných dílů a spotřebního materiálu
- snadná integrace do vestaveb vozidel bott vario3 a dílenského vybavení bott díky postrannímu uchycení pro vodící lišty
- Bezpečnost díky automatickému uzavření při zaklopení víka
- Nosnost: 20 kg
- Materiál: ocelový plech s práškovým lakem
- Barva: antracitová šedá (RAL 7016)

Označení	varioCase M 84
Vybavení	17 boxů
Rozměry Š x H x V mm	396 x 337 x 84
Obj. č.	72511019.19V

Kufrové systémy varioCase M

varioCase M 135 se sortimentem krabic



- lehký a kvalitní servisní kufr vybavený boxy na drobné díly
- k řádnému a přehlednému skladování drobných dílů a spotřebního materiálu
- mnoho úložného prostoru díky druhé skladovací úrovni s mezdny
- snadná integrace do vestaveb vozidel bott vario3 a dílenského vybavení bott díky postrannímu uchycení pro vodící lišty
- Bezpečnost díky automatickému uzavření při zaklopení víka
- Nosnost: 20 kg
- Materiál: eloxovaný hliník

Označení	varioCase M 135
Vybavení	33 boxů s mezdny
Rozměry Š x H x V mm	396 x 337 x 135
Obj. č.	72511022.97V

varioCase M 84 s nástavcem na dózy



- lehký a kvalitní servisní kufr vybavený nástavcem trysky a boxy na drobné díly
- pro bezpečné a přehledné skladování trysek hořáku
- snadná integrace do vestaveb vozidel bott vario3 a dílenského vybavení bott díky postrannímu uchycení pro vodící lišty
- Bezpečnost díky automatickému uzavření při zaklopení víka
- Nosnost: 20 kg
- Materiál: eloxovaný hliník

Označení	varioCase M 84
Vybavení	Nástavec trysky a 2 boxy na drobné díly
Rozměry Š x H x V mm	396 x 337 x 84
Obj. č.	72511029.97V

varioCase L prázdný



- Lehký a kvalitní servisní kufr k individuálnímu osazení
- snadná integrace do vestaveb vozidel bott vario3 a dílenského vybavení bott díky postrannímu uchycení pro vodící lišty
- Bezpečnost díky automatickému uzavření při zaklopení víka
- Nosnost: 20 kg
- Materiál: eloxovaný hliník



Označení	varioCase L 84	varioCase L 135
Vybavení	Prázdné	Prázdné
Rozměry Š x H x V mm	508 x 337 x 84	508 x 337 x 135
Obj. č.	72511002.97V	72511004.97V

varioCase L prázdný



- robustní a kvalitní servisní kufr k individuálnímu osazení
- snadná integrace do vestaveb vozidel bott vario3 a dílenského vybavení bott díky postrannímu uchycení pro vodící lišty
- Bezpečnost díky automatickému uzavření při zaklopení víka
- Nosnost: 20 kg
- Materiál: ocelový plech s práškovým lakem
- Barva: antracitová šedá (RAL 7016)



Označení	varioCase L 84	varioCase L 135
Vybavení	Prázdné	Prázdné
Rozměry Š x H x V mm	508 x 337 x 84	508 x 337 x 135
Obj. č.	72511006.19V	72511008.19V

Kufrové systémy varioCase L

varioCase L s dělicími a zásuvnými stěnami



- lehký a kvalitní servisní kufr vybavený dělicími a zásunovacími stěnami
- k řádnému a přehlednému skladování nářadí a spotřebního materiálu
- snadná integrace do vestaveb vozidel bott vario3 a dílenského vybavení bott díky postrannímu uchycení pro vodící lišty
- Bezpečnost díky automatickému uzavření při zaklopení víka
- Nosnost: 20 kg
- Materiál: eloxovaný hliník



Označení	varioCase L 84	varioCase L 135
Vybavení	3x dělicí stěna / 6x zásunovací stěna	3x dělicí stěna / 6x zásunovací stěna
Rozměry Š x H x V mm	508 x 337 x 84	508 x 337 x 135
Obj. č.	72511009.97V	72511011.97V

varioCase L s dělicími a zásuvnými stěnami



- robustní a kvalitní servisní kufr vybavený dělicími a zásunovacími stěnami
- k řádnému a přehlednému skladování nářadí a spotřebního materiálu
- snadná integrace do vestaveb vozidel bott vario3 a dílenského vybavení bott díky postrannímu uchycení pro vodící lišty
- Bezpečnost díky automatickému uzavření při zaklopení víka
- Nosnost: 20 kg
- Materiál: ocelový plech s práškovým lakem
- Barva: antracitová šedá (RAL 7016)



Označení	varioCase L 84	varioCase L 135
Vybavení	3x dělicí stěna / 6x zásunovací stěna	3x dělicí stěna / 6x zásunovací stěna
Rozměry Š x H x V mm	508 x 337 x 84	508 x 337 x 135
Obj. č.	72511010.19V	72511012.19V

varioCase L 84 se sortimentem boxů



- lehký a kvalitní servisní kufr vybavený boxy na drobné díly
- k řádnému a přehlednému skladování drobných dílů a spotřebního materiálu
- snadná integrace do vestaveb vozidel bott vario3 a dílenského vybavení bott díky postrannímu uchycení pro vodící lišty
- Bezpečnost díky automatickému uzavření při zaklopení víka
- Nosnost: 20 kg
- Materiál: eloxovaný hliník



Označení	varioCase L 84	varioCase L 84	varioCase L 84	varioCase L 84
Vybavení	12 boxů a kapsa na nářadí	17 boxů a kapsa na nářadí	24 boxů a kapsa na nářadí	32 boxů a kapsa na nářadí
Rozměry Š x H x V mm	508 x 337 x 84	508 x 337 x 84	508 x 337 x 84	508 x 337 x 84
Obj. č.	72511023.97V	72511024.97V	72511026.97V	72511027.97V

varioCase L 84 se sortimentem boxů



- robustní a kvalitní servisní kufr vybavený boxy na drobné díly
- k řádnému a přehlednému skladování drobných dílů a spotřebního materiálu
- snadná integrace do vestaveb vozidel bott vario3 a dílenského vybavení bott díky postrannímu uchycení pro vodící lišty
- Bezpečnost díky automatickému uzavření při zaklopení víka
- Nosnost: 20 kg
- Materiál: ocelový plech s práškovým lakem
- Barva: antracitová šedá (RAL 7016)

Označení	varioCase L 84
Vybavení	17 boxů a kapsa na nářadí
Rozměry Š x H x V mm	508 x 337 x 84
Obj. č.	72511025.19V

Kufrové systémy varioCase L

varioCase L 135 se sortimentem boxů



- lehký a kvalitní servisní kufr vybavený boxy na drobné díly
- k řádnému a přehlednému skladování drobných dílů a spotřebního materiálu
- mnoho úložného prostoru díky druhé skladovací úrovni s mezipodstavkami
- snadná integrace do vestaveb vozidel bott vario3 a dílenského vybavení bott díky postrannímu uchycení pro vodící lišty
- Bezpečnost díky automatickému uzavření při zaklopení víka
- Nosnost: 20 kg
- Materiál: eloxovaný hliník

Označení	varioCase L 135
Vybavení	34 boxů s mezipodstavkami a kapsou na nářadí
Rozměry Š x H x V mm	508 x 337 x 135
Obj. č.	72511028.97V

varioCase L 84 nástavcem na dózy



- lehký a kvalitní servisní kufr vybavený nástavcem trysky a boxy na drobné díly
- pro bezpečné a přehledné skladování trysek hořáku
- snadná integrace do vestaveb vozidel bott vario3 a dílenského vybavení bott díky postrannímu uchycení pro vodící lišty
- Bezpečnost díky automatickému uzavření při zaklopení víka
- Nosnost: 20 kg
- Materiál: eloxovaný hliník

Označení	varioCase L 84
Vybavení	Nástavec trysky, 2 boxy na drobné díly a kapsa na nářadí
Rozměry Š x H x V mm	508 x 337 x 84
Obj. č.	72511030.97V



perfo

Pořádek na pracovišti

Rychlejší přístup k nářadí
a drobným dílům

Jeden systém - originál



Přehled pro náhled

O efektivitu a pořádek na pracovišti se postará náš systém děrované stěny perfo. Systematické připravení náradí a drobných dílů zajišťuje rychlý přístup k nim. Systém perfo nabízí jednotný systém s četnými různými háky a drážky náradí.

Ve vestavbě do vozidla bott vario3 je na bočních dílech standardně k dispozici rastr perfo. Dále je možné opatřit rastrem perfo obložení vnitřních stěn vozidla nebo dělicí stěny vozidla.

Dále je možné děrované desky perfo integrovat na skříňě cubio a dílenské vozíky. Naše děrované desky perfo jsou vhodné zejména pro montáž na stěnu nebo na pracovní stůl. Kromě toho nabízí volně stojící stojany perfo a mobilní zařízení perfo spoustu možností pro flexibilní umístění nástrojů a materiálu.

Perfo kulatý držák

- Ocelový plech, povrchová úprava práškový lak, antracitová šedá RAL 7016
- S 2 uchyceními, max. Ø 70 mm



Obalová jednotka	1
Rozměry Š x H x V mm	175 x 87 x 70
Obj. č.	14021053.19V

Perfo dávkovač vody

- Objem 10 l
- Výtokový ventil dole na kanystru
- S hliníkovou konzolou a upevňovacím popruhem



Obalová jednotka	1
Rozměry Š x H x V mm	370 x 185 x 375
Obj. č.	63003059.19V

perfo háky plus

- Se širokou základovou destičkou
- Zvýšený konec háku (35 mm)

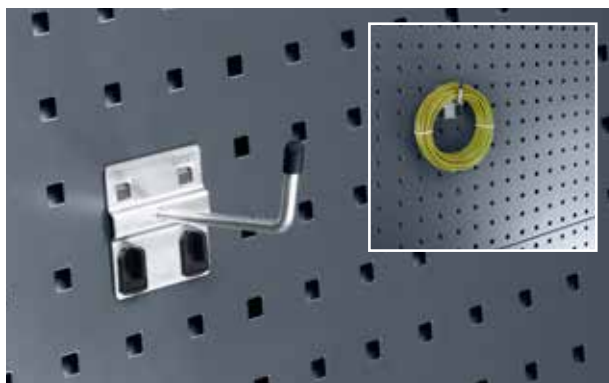

Obalová jednotka	5	5	5
Rozměry Š x H x V mm	60 x 25 x 60	60 x 50 x 60	60 x 75 x 60
Obj. č.	14001117	14001119	14001121

perfo držák pírových rolí

- Pro papírové role max. šířka 260 mm, Ø 280 mm
- Vc. 1 papírové role



Provedení	Držák papírové role	Papírová role
Obalová jednotka	1	12
Rozměry Š x H x V mm	315 x 185 x 180	200 x 130 x 130
Obj. č.	63003058.19V	63003074.90V

perfo držáky



- Obsah
- 2 Hák T 50 mm
- 2 Hák T 75 mm
- 2 Hák plus T 50 mm
- 2 Hák plus T 75 mm
- 2 Dvojitý hákový držák 75 mm
- 1 Třmenový držák 100 mm
- 1 Kruhový držák 40 mm
- 1 Kruhový držák 60 mm
- 1 Montážní klíč

Obj. č.

14030215

perfo deska

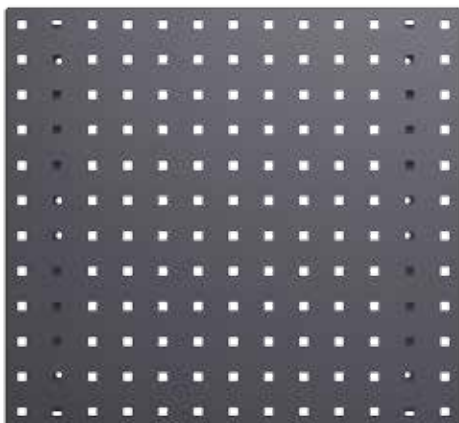

- Vysoká stabilita díky bočnímu záhybu
- Doplnkové zesílené profily na zadní straně
- Děrování: 9,2 x 9,2 mm, rozteč der: 38,1 mm
- Tvarový spoj nosiče nástroje a nosné desky
- Rozměr rastru zůstává zachován i přes styk několika desek

Rozměry Š x H x V mm	495 x 13 x 457	991 x 13 x 457	1486 x 13 x 457	1981 x 13 x 457
Obj. č.	14025115.19	14025117.19	14025118.19	14025119.19



Fiat Fullback

Podlahový modul bott dělí nákladní prostor do dvou úrovní. Tímto způsobem získá Váš pick-up větší užžitnou plochu. Plně vysouvací zásuvky lze zatížit až do hmotnosti 50 kg a lze je podle potřeby rozdělit. Integrované podélné upevňovací lišty jsou flexibilní pro zajištění nákladu.

Pásová síť k zajištění nákladu



- Síť pro zajištění nákladu z bott popruhu v barvě antracitová šedá
- zkontrolováno podle VDI 2700
- Velikost ok 150 x 150 mm
- Nosnost do 800 daN
- Popruh s ráčnou kolem dokola

Provedení	4x hák
Rozměry Š x H mm	3000 x 1900
Obj. č.	62627005.19V

Podlahový modul pro pick-up s dvojitou kabinou a pevnou střechou



- Upevňovací lišty na krycí desce
- Vysoký objem nákladního prostoru
- Zásuvky s plným výsuvem
- Ochrana proti krádeži, protože umístěný materiál nemůže nikdo stojící venku vidět
- Na ložné ploše je naléhavě zapotřebí nástavba s pevnou střechou, protože konstrukční díly nejsou odolné proti atmosférickým vlivům.



Rok výroby	2015
Rozvor mm	3000
Konstrukční výška	260
Počet zásuvek v zadní části mm	2x 200
Obj. č.	60010201.19V
	Další varianty k dispozici dle poptávky.

bottTainer se sklopným víkem pro vozidla Pick-Up



- Kompaktní přepravní box pro všechny běžné modely pick-up
- Víko z protismykového hliníkového rýhovaného plechu
- Tlakové pružiny pro bezpečné udržení otevřeného víka
- Bezpečné uložení přepravovaného materiálu díky robustnímu zámku

Vnější rozměry Š x H x V mm	1030 x 650 x 600
Nosnost kg	200
Hmotnost kg	38
Obj. č.	60020009.51M

bottTainer

Ochrana proti krádeži

Rychlý a ergonomický
přístup

Optimální organizace
odkládacího prostoru



Organizace odkládacího prostoru

bottTainer se výborně hodí pro organizování odkládacího prostoru a zajištění nákladu na otevřené ložné ploše. Díky odděleným úložným prostorům máte vždy dobrý přehled o svém vybavení na valníku. Rychlý a ergonomický přístup k materiálu a nářadí je možný kdykoliv. Postarají se o to přihrádky uvnitř, které jsou zajištěny a chráněny dvířky nebo roletami.

Robustní rámová konstrukce poskytuje bottTainer vysokou stabilitu. Těsnění zajišťují, aby bylo vaše vybavení

chráněno před stříkající vodou a tím zůstalo suché. S odolnými zámky je váš přepravovaný náklad vždy chráněn před krádeží. Můžete si vybrat z různých přednastavených variant bottTainer. Anebo si je můžete nechat individuálně nakonfigurovat podle vašich vlastních představ.



Stabilita

- Vysoká stabilita díky robustní rámové konstrukci
- Odolné povrchy: Boky a podlaha z pozinkovaného ocelového plechu
- Korpus s profily na ochranu hran

Pořádek a pohodlí

- Optimální organizace nákladního prostoru díky vestavbě s bott vario systémovými konstrukčními díly
- Členění zásuvek pro přehledné uložení malých dílů
- Rychlý přístup k nejdůležitějšímu vybavení prostřednictvím bočních dvířek, rolet a vnitřních zásuvek bez vstupu do valníku

Všestrannost

- Všestranná provedení s víkem z hliníkového rýhovaného plechu nebo hliníkových rolet
- Různé rozdělení skladovacího prostoru a konfigurace
- Individuální konfigurace alternativně ke kompletním variantám možná

Ochrana a bezpečnost

- Jednoduché zajištění nákladu na valníku
- Vysoká ochrana nářadí a materiálu před povětrnostními vlivy a stříkající vodou
- Ochrana proti krádeži přepravovaného materiálu díky uzamykatelnému dvoubodovému uzávěru
- Stavitelné nohy zaručují ochranu před vlhkostí

bottTainer se sklopným víkem

- Víko z protismykového hliníkového rýhovaného plechu
- Tlakové pružiny pro bezpečné udržení otevřeného víka
- bezpečné uložení přepravovaného materiálu díky dvojitému uzamčení robustními zámky

Vnější rozměry Š x H x V mm	1750 x 650 x 760	1930 x 650 x 760
Nosnost kg	200	200
Hmotnost kg	63	69
Obj. č.	60020001.51M	60020002.51M

bottTainer se sklopným víkem a dělicím dnem

- Víko z protismykového hliníkového rýhovaného plechu
- Vybaveno dvoudílným vyjímatelným dělicím dnem
- Tlakové pružiny pro bezpečné udržení otevřeného víka
- bezpečné uložení přepravovaného materiálu díky dvojitému uzamčení robustními zámky

Vnější rozměry Š x H x V mm	1750 x 650 x 760	1930 x 650 x 760
Nosnost kg	300	300
Hmotnost kg	71	77
Obj. č.	60020003.51M	60020004.51M

bottTainer dělicí stěna pro dělicí dno

- Dělicí stěna pro umístění nad dělicím dnem

Obj. č.	63001110.98V
----------------	---------------------

bottTainer s dveřmi a dělicím dnem



- Víko z protismykového hliníkového rýhovaného plechu
- možná provedení:
- vlevo a vpravo vždy s 1 vysokými dveřmi nebo 2 dveřmi nad bou s robustními zámky
- Pevně našroubované dělicí dno mezi úrovněmi
- horní dvířka lze otevřít i při zamčené bočnici
- do spodní přihrádky lze volitelně umístit zásuvky
- vč. dělicí stěny pro rozčlenění horního prostoru

Sada zásuvek*	Normální zatížení 40kg	Těžký náklad 50kg
Rozměry Š x H x V mm	1x 175x540 / 1x 300x540	1x 175x795 / 1x 300x795
Obj. č.	60022011.19M	60022012.19M

Vnější rozměry Š x H x V mm	1750 x 630 x 1130	1750 x 630 x 1130	1930 x 630 x 1130	1930 x 630 x 1130
Provedení	4 dveře	2 dveře	4 dveře	2 dveře
Nosnost kg	300	300	300	300
Hmotnost kg	99	98	106	105
Obj. č.	60022001.51M	60022003.51M	60022002.51M	60022004.51M

bottTainer s roletami



- uzamykatelné rolety z robustního hliníku odolné proti povětrnostním vlivům
- Rychlý přístup ke kompletnímu užitému prostoru



Vnější rozměry Š x H x V mm	1365 x 710 x 910
Provedení	Police se záklopkou, tabláry s bottBoxy
Hmotnost kg	76
Obj. č.	60021011.51M

bottTainer závěsná oka jeřábu



- 4 závěsná oka pro rychlou mobilní přepravu
- Povrchová úprava práškový lak
- Barva: černá (RAL 9005)
- VČ. upevňovacího materiálu

Obj. č.

90099590.63

bottTainer sokl pro vysokozdvih



- Sokl pro vysokozdvih pro rychlou mobilní přepravu
- pozinkovaný
- VČ. upevňovací sady

pro bottTainer	s vikem	s roletami
Rozměry H x V mm	650 x 130	710 x 130
Obj. č.	60020018.51M	60021006.51M

Odkládací schránka na valník bott



- k montáži na valník pro rychlé a jednoduché zajištění nákladu
- Pro přepravu lopat, smetáků a dalších nástrojů
- Variabilně nastavitelná šířka valníku 1 700 - 2 136 mm, díky tomu vhodné takřka pro všechny valníky
- Robustní konstrukce z rýhovaného hliníkového plechu odolného proti povětrnostním vlivům, zavírá se ze strany pomocí bočnice



Provedení	Plochá přihrádka	Montážní materiál
Rozměry Š x H x V mm	1700 - 2136 x 622 x 382	
Obj. č.	60020029.98V	90099667

Pletivová plachta pro zajištění nákladu pro valníková vozidla



- k zajištění nákladu na valníku
- Zvláště vhodné pro sypké nebo neforemné přepravované zboží
- Ochrana proti krádeži díky neprůhledné tkanině
- zkontrolováno podle VDI 2700
- Nosnost do 200 daN
- Barva: antracitová šedá
- 4 rozměry tkaniny pro všechny běžné velikostivalníků
- vč. upevňovacích ok pro bočnice



Délka valníku	2100-2650	2650-3200	3200-3750	3750-4300
Provedení tkaniny	S	M	L	XL
Obj. č.	62627015.19V	62627016.19V	62627017.19V	62627018.19V



„V boxu bottTainer je všechno mé nářadí bezpečně uložené.. Na mém valníku mám vždy s sebou všechno, co potřebuji na stavbě. Vše je umístěno v suchu a čistotě. Kromě toho je box zamčený. Zloději tedy nemají žádnou šanci.“





www.denako.sk

Denako, s.r.o.
Tichá 12, 010 01 Žilina, Slovenská republika
041 / 500 24 84
denako@denako.sk

www.bott.de

Bott GmbH & Co. KG
Bahnstraße 17, 74405 Gaildorf, Germany



Výkresy vozidel © creativ collection Verlag GmbH / www.ccvision.de
Z důvodu techniky tisku se mohou vytisknout barvy odlišovat. Technické změny vyhrazeny.

Pokud jste používání Vašich osobních údajů pro reklamní účely již odsouhlasili, ale následně se rozhodli jinak, smějte prosím Vaše dodatečné odvolání souhlasu e-mailem na adresu datenschutz@bott.de.